



MANUEL D'UTILISATION

MODÈLE N°100455

GÉNÉRATRICE PORTATIVE À ONDULEUR DE 2000 W



ENREGISTREZ VOTRE PRODUIT
EN LIGNE

sur www.championpowerequipment.com



Intertek



TAKEYOURGENERATOROUTSIDE.COM

1-877-338-0999

ou rendez-vous sur
championpowerequipment.com

LISEZ ET CONSERVEZ CE MANUEL. Ce manuel contient des informations importantes relatives à la sécurité qui doivent être lues et comprises avant l'utilisation du produit. Dans le cas contraire, l'utilisateur s'expose à de graves blessures. Ce manuel doit être conservé avec le produit.

Les spécifications, descriptions et illustrations figurant dans ce manuel correspondent aux informations connues au moment de la publication, mais peuvent être modifiées sans préavis.

Ce produit est classé conformément à la norme PGMA G300 (norme de mise à l'essai et de validation de performance des génératrices portatives) de la PGMA (Association des fabricants de génératrices portatives).

TABLE DES MATIÈRES

Introduction	3
---------------------	----------

Définitions de sécurité	3
--------------------------------	----------

Instructions importantes relatives à la sécurité	4
---	----------

Sécurité concernant le carburant	6
----------------------------------	---

Pictogrammes de sécurité	8
--------------------------	---

Pictogrammes de fonctionnement	9
--------------------------------	---

Pictogrammes de sécurité	10
--------------------------	----

Commandes et caractéristiques	11
--------------------------------------	-----------

Génératrice	11
-------------	----

Panneau de commande	12
---------------------	----

Pièces incluses	12
-----------------	----

Outils requis:	12
----------------	----

Assemblage	13
-------------------	-----------

Déballage	13
-----------	----

Ajout d'huile à moteur	13
------------------------	----

Ajout de combustible	14
----------------------	----

Mise à la terre	15
-----------------	----

Fonctionnement	15
-----------------------	-----------

Emplacement de la génératrice	15
-------------------------------	----

Mise à la terre	16
-----------------	----

Protection contre les surtensions	16
-----------------------------------	----

Démarrage du moteur	16
---------------------	----

Raccordement des charges électriques	17
--------------------------------------	----

Ne surchargez pas la génératrice	17
----------------------------------	----

Mode économique	18
-----------------	----

Fonctionnement en parallèle	18
-----------------------------	----

Arrêt du moteur	18
-----------------	----

Entretien	19
------------------	-----------

Nettoyage de la génératrice	19
-----------------------------	----

Changement d'huile pour moteur	19
--------------------------------	----

Nettoyage et réglage des bougies	19
----------------------------------	----

Nettoyage du filtre à air	20
---------------------------	----

Nettoyage du pare-étincelles	20
------------------------------	----

Réglage du limiteur de régime	21
-------------------------------	----

Programme d'entretien	21
-----------------------	----

Rangement	21
------------------	-----------

Rangement à court terme (jusqu'à 1 an)	21
--	----

Rangement à long terme (plus d'un an)	22
---------------------------------------	----

Préparation après le rangement	22
--------------------------------	----

Fiche technique	24
------------------------	-----------

Spécifications de la génératrice	24
----------------------------------	----

Spécifications du moteur	24
--------------------------	----

Spécifications de l'huile	24
---------------------------	----

Spécifications du carburant	24
-----------------------------	----

Spécifications de la bougie	24
-----------------------------	----

Spécifications de soupape	24
---------------------------	----

Spécifications de la température	24
----------------------------------	----

Avertissement d'Industrie Canada	24
----------------------------------	----

Schéma des pièces	25
-------------------	----

Liste de pièces	26
-----------------	----

Schéma des pièces du moteur	28
-----------------------------	----

Liste des pièces du moteur	29
----------------------------	----

Schéma de câblage	31
-------------------	----

Dépannage	32
------------------	-----------

INTRODUCTION

Félicitations pour votre achat d'un produit de Champion Power Equipment (CPE). CPE conçoit, fabrique et offre un soutien à l'ensemble de nos produits conformément à de strictes spécifications et directives. Avec une connaissance appropriée du produit, une utilisation sûre et un entretien périodique, ce produit devrait satisfaire vos attentes pendant des années.

Nous déployons tous nos efforts pour assurer l'exactitude et l'intégralité de l'information contenue dans le présent manuel et nous nous réservons le droit de modifier, de changer et/ou d'améliorer le produit et le présent document à tout moment et sans préavis.

Du fait que CPE accorde beaucoup d'importance à la façon dont nos produits sont conçus, fabriqués, utilisés et réparés et que nous accordons aussi une grande importance à votre sécurité et à celle des autres, nous aimerions que vous preniez le temps d'étudier de manière approfondie le présent manuel et d'autres documents d'information concernant le produit et de bien connaître l'assemblage, le fonctionnement, les dangers et l'entretien du produit avant de l'utiliser. Familiarisez-vous bien avec le produit et assurez-vous que toute autre personne voulant l'utiliser fasse de même, en observant les procédures d'utilisation et les consignes de sécurité adéquates avant chaque utilisation. Veuillez toujours faire preuve de bon sens et exercer la plus grande prudence lorsque vous utilisez le produit afin d'éviter des accidents, des dommages matériels ou des blessures. Nous espérons que vous continuerez d'utiliser votre produit de CPE pendant des années et que vous en serez satisfait.

Lorsque vous communiquez avec CPE pour obtenir des pièces et/ou de réparation, vous devrez nous fournir les numéros de modèle et de série de votre produit. Transcrivez au tableau ci-dessous les informations figurant sur l'étiquette signalétique de votre produit.

CPE ÉQUIPE DE SOUTIEN TECHNIQUE

1 877 338-0999

NUMÉRO DU MODÈLE

100455

NUMÉRO DE SÉRIE

DATE D'ACHAT

LIEU D'ACHAT

DÉFINITIONS DE SÉCURITÉ

Les pictogrammes de sécurité visent à attirer votre attention sur les dangers potentiels. Il est essentiel de bien comprendre la signification des pictogrammes de sécurité. Les avertissements de sécurité n'éliminent pas tout danger. Les instructions ou avertissements qu'ils fournissent ne peuvent pas remplacer les mesures de prévention d'accidents appropriées.

DANGER

Le mot DANGER indique une situation dangereuse qui, si elle n'est pas évitée, causera des blessures graves ou mortelles.

AVERTISSEMENT

Le mot AVERTISSEMENT indique une situation dangereuse qui, si elle n'est pas évitée, pourrait causer des blessures graves ou mortelles.

MISE EN GARDE

MISE EN GARDE Indique une situation dangereuse qui, si elle n'est pas évitée, pourrait causer des blessures graves ou mortelles.

AVIS

Le mot AVIS concerne les pratiques ne représentant pas de risque de blessures.

INSTRUCTIONS IMPORTANTES RELATIVES À LA SÉCURITÉ

⚠ DANGER

L'échappement de la génératrice contient du monoxyde de carbone, un gaz toxique, incolore et inodore. L'inhalation de monoxyde de carbone provoque de la nausée, des étourdissements, des évanouissements ou la mort. Si vous commencez à vous sentir étourdi ou affaibli, allez respirer de l'air frais immédiatement.

UTILISEZ UNIQUEMENT LA GÉNÉRATRICE À L'EXTÉRIEUR DANS UN ENDROIT BIEN AÉRÉ.

N'UTILISEZ PAS la génératrice à l'intérieur d'un bâtiment, notamment dans des garages, des sous-sols, des vides sanitaires et des remises, annexes ou compartiments, notamment le compartiment de la génératrice d'un véhicule récréatif.

NE LAISSEZ PAS les gaz d'échappement pénétrer par des fenêtres, des portes, des prises d'air ou toute autre ouverture d'un espace clos.

⚠ DANGER

Utiliser un générateur à l'intérieur **PEUT VOUS TUER EN QUELQUES MINUTES**. L'échappement du générateur contient du monoxyde de carbone. Il s'agit d'un poison que vous ne pouvez ni voir ni sentir.

NE L'UTILISEZ JAMAIS DANS LA MAISON OU LE GARAGE MÊME SI LES PORTES ET LES FENÊTRES SONT OUVERTES.

Utilisez-le **UNIQUEMENT À L'EXTÉRIEUR**, loin des fenêtres, portes et trappes de ventilation.



Installez des détecteurs de monoxyde de carbone à pile ou électrique avec un bloc-pile conformément aux instructions du fabricant.

⚠ DANGER

Les pièces rotatives peuvent s'enchevêtrer autour des mains, des pieds, des cheveux, des vêtements et des accessoires. Elles peuvent être à l'origine d'une amputation traumatique ou d'une sévère lacération.

Maintenez les mains et les pieds éloignés des pièces rotatives.

Attachez les cheveux longs et retirez les bijoux.

Utilisez toujours l'équipement avec ses dispositifs de protection en place.

NE PORTEZ JAMAIS des vêtements amples, des cordons ou tout autre élément risquant l'enchevêtrement.

⚠ AVERTISSEMENT

Le fonctionnement de cet équipement peut produire des étincelles et provoquer un début d'incendie de la végétation sèche autour de l'équipement.

Utilisez un pare-étincelles, le cas échéant. L'opérateur doit communiquer avec le service d'incendie local pour connaître les exigences des lois et règlements concernant la prévention contre l'incendie.

⚠ DANGER

La génératrice produit une tension électrique puissante.

NE TOUCHEZ PAS aux fils nus ou réceptacles non protégés.

N'UTILISEZ PAS de cordons d'alimentation usés, endommagés ou éraillés.

NE FAITES PAS fonctionner la génératrice par temps pluvieux.

NE LAISSEZ PAS les enfants ou personnes non qualifiées faire fonctionner ou effectuer l'entretien de la génératrice.

Utilisez un disjoncteur de fuite à la terre (DDFT) lors d'une utilisation dans des endroits humides ou en présence de matériaux conducteurs comme une surface métallique.

Utilisez un équipement de transfert approuvé pour isoler la génératrice de votre réseau public de distribution d'électricité et informez votre fournisseur d'électricité avant de raccorder votre génératrice à votre système électrique.

⚠ AVERTISSEMENT

Les étincelles peuvent provoquer un incendie ou une électrocution.

Lors de l'entretien de la génératrice :

Débranchez le fil de la bougie et placez-le à un endroit où il ne peut pas entrer en contact avec la bougie ou tout autre objet en métal.

NE VÉRIFIEZ PAS la présence d'une étincelle après avoir retiré la bougie.

Utilisez uniquement des testeurs de bougies approuvés.

⚠ AVERTISSEMENT

Le fonctionnement d'un moteur produit de la chaleur. Tout contact peut produire de graves blessures. Les matières combustibles peuvent prendre feu par simple contact.

NE TOUCHEZ PAS les surfaces brûlantes.

Évitez tout contact avec des gaz d'échappement brûlants.

Laissez l'équipement refroidir avant d'y toucher.

Maintenez un espace libre d'au moins 91,4 cm (3 pi) de tous les côtés pour garantir un refroidissement adéquat.

Maintenez un espace libre d'au moins 1,5 m (5 pi) autour des matières combustibles.

⚠ AVERTISSEMENT

Le retour rapide de la corde du lanceur du démarreur attire la main et le bras vers le moteur plus rapidement qu'il n'est possible de lâcher la corde. Un démarrage accidentel peut entraîner un enchevêtrement, une amputation traumatique ou une lacération. Cet incident peut provoquer des fractures, des ecchymoses ou des entorses.

Lors du démarrage du moteur, tirez la corde du lanceur du démarreur jusqu'à ce que vous sentiez une résistance, puis tirez rapidement pour éviter un rebond.

NE démarrez PAS ou N'arrêtez PAS le moteur lorsque des dispositifs électriques sont branchés et sous tension.

⚠ MISE EN GARDE

Le dépassement de la capacité de fonctionnement de la génératrice représente un risque de bris de la génératrice et des dispositifs électriques branchés à cette dernière.

NE surchargez PAS la génératrice.

N'altérez PAS la vitesse de marche.

NE modifiez PAS la génératrice d'aucune manière.

⚠ MISE EN GARDE

Démarrez la génératrice et laissez le moteur se stabiliser avant de raccorder les charges électriques.

Raccordez l'équipement électrique hors tension puis mettez-les sous tension lorsque vous en avez besoin.

Mettez l'équipement électrique hors tension et débranchez-les avant d'arrêter la génératrice.

⚠ MISE EN GARDE

Le mauvais fonctionnement ou l'utilisation inappropriée de la génératrice peut l'endommager, écourter sa durée de vie et annuler votre garantie.

Utilisez seulement la génératrice aux fins prévues.

Utilisez l'appareil uniquement sur des surfaces à niveau.

N'EXPOSEZ PAS la génératrice à des niveaux excessifs d'humidité, de poussière ou de saleté.

NE LAISSEZ PAS des matières obstruer les fentes de refroidissement.

Lorsque des dispositifs branchés chauffent, éteignez-les et débranchez-les de la génératrice.

N'utilisez PAS la génératrice lorsque :

- La puissance restituée est perdue;
- L'équipement produit des étincelles, de la fumée ou des flammes;
- L'équipement vibre excessivement.

⚠ AVERTISSEMENT

Usages médicaux et soutien vital.

Composez immédiatement le 911 en cas d'urgence.

N'utilisez JAMAIS ce produit comme dispositif d'alimentation pour des dispositifs ou appareils de soutien vital.

N'utilisez JAMAIS ce produit pour alimenter des dispositifs ou appareils médicaux.

Informez immédiatement votre fournisseur d'électricité que vous ou une autre personne vivant dans la maison qui dépend d'un équipement électrique pour la maintenir en vie.

Informez immédiatement votre fournisseur d'électricité si une panne de courant survient et que cette dernière risque de mettre en danger votre vie ou celle d'une autre personne.

Sécurité concernant le carburant

⚠ DANGER

L'ESSENCE, LES VAPEURS D'ESSENCE ET LE PROPANE (GPL) SONT HAUTEMENT INFLAMMABLES ET EXPLOSIFS.

Un incendie ou une explosion peut provoquer des blessures graves ou mortelles.

Essence et vapeurs d'essence :

- L'essence est hautement inflammable et explosive.
- L'essence enflammée peut provoquer un incendie ou une explosion.
- L'essence est un combustible liquide, mais ses vapeurs peuvent s'enflammer.
- L'essence est un irritant de la peau. La peau et les vêtements doivent être lavés immédiatement après l'éclaboussure.
- L'essence dégage une odeur distincte qui vous aidera à détecter rapidement la possibilité de fuites.
- Comme avec tout incendie de gaz pétrolier, vous ne devez pas éteindre les flammes sauf si vous pouvez le faire en fermant le robinet d'alimentation en combustible. Un risque d'explosion peut se produire si le feu est éteint, mais que le robinet d'alimentation en combustible est resté ouvert.
- L'essence se dilate et se contracte sous l'effet de températures ambiantes. Ne remplissez jamais un réservoir d'essence à sa pleine capacité afin de permettre l'effet d'expansion et de contraction de l'essence.

GPL :

- Le gaz de pétrole liquéfié est hautement inflammable et explosif.
- Le GPL est en pression et représente un risque d'incendie ou d'explosion, lorsqu'enflammé.
- Le GPL est plus lourd que l'air et peut s'infiltrer dans les endroits bas pendant sa dissipation.
- Une odeur distincte est ajoutée au GPL pour vous aider à détecter rapidement les fuites.
- Comme avec tout incendie de gaz pétrolier, vous ne devez pas éteindre les flammes sauf si vous pouvez le faire en fermant le robinet d'alimentation en combustible. Un risque d'explosion peut se produire si le feu est éteint, mais que le robinet d'alimentation en combustible est resté ouvert.
- Lorsque vous changez les bonbonnes de GPL, assurez-vous que la soupape de la bonbonne possède les mêmes caractéristiques.

- Gardez toujours une bonbonne de GPL en position verticale.
- Tout contact avec le GPL provoquera des brûlures à la peau. Gardez tout produit de GPL éloigné de la peau en tout temps.

Lors de l'ajout ou de la vidange d'essence :

Arrêtez la génératrice et laissez-la refroidir au moins deux minutes avant de retirer le bouchon du réservoir d'essence. Dévissez lentement le bouchon pour permettre l'évacuation de la pression contenue dans le réservoir.

Remplissez ou vidangez l'essence uniquement à l'extérieur dans un endroit bien aéré.

NE remplissez PAS directement le réservoir d'essence de la génératrice à la station-service. Utilisez un contenant approuvé pour transférer l'essence dans la génératrice.

NE remplissez PAS le réservoir d'essence à l'excès.

Gardez toujours l'essence éloignée des étincelles, des flammes, des flammes nues, des veilleuses, de la chaleur et toutes autres sources d'allumage.

N'allumez PAS ET NE fumez PAS de cigarettes.

Lors du démarrage de la génératrice :

NE tentez PAS de démarrer une génératrice endommagée.

Assurez-vous que le bouchon du réservoir d'essence, le filtre à air, la bougie, les conduits d'essence et le système d'échappement sont correctement installés.

Laissez toute essence renversée s'évaporer avant de tenter le démarrage du moteur.

Assurez-vous que la génératrice repose solidement sur une surface à niveau.

Pendant le fonctionnement de la génératrice :

NE déplacez PAS ou N'inclinez PAS la génératrice pendant qu'elle fonctionne.

N'inclinez PAS la génératrice ou ne laissez pas l'essence ou l'huile se renverser.

Lors du transport de la génératrice ou pendant son entretien :

Assurez-vous que le robinet d'alimentation en combustible est en position « OFF » (fermé) et que le réservoir d'essence est vide.

Pour les modèles compatibles au GPL, assurez-vous que la bonbonne de GPL est débranchée et rangée en lieu sûr et loin de la génératrice.

Débranchez le fil de la bougie.

Lors du rangement de la génératrice :

Rangez la génératrice dans un lieu éloigné des étincelles, des flammes nues, des veilleuses, de la chaleur et toutes autres sources d'allumage.

Ne rangez pas la génératrice, l'essence ou les bonbonnes de GPL à proximité de fournaies, chauffe-eau ou tout autre appareil produisant de la chaleur ou équipé d'allumage automatique.

⚠ AVERTISSEMENT

N'utilisez jamais un contenant d'essence, un réservoir d'essence, un raccord de boyau pour GPL, une bonbonne de GPL ou tout autre article pour essence qui soit endommagé ou semble endommagé.











Pictogrammes de sécurité

Les symboles suivants peuvent être utilisés avec ce produit. Veuillez vous familiariser avec ces symboles et apprendre leur signification. L'interprétation adéquate des symboles vous permettra d'utiliser le produit de façon plus sécuritaire.

PICTOGRAMME	SIGNIFICATION
	<p>Lisez le manuel de l'utilisateur. Pour réduire le risque de blessures, l'utilisateur doit lire et comprendre le manuel de l'utilisateur avant d'utiliser ce produit.</p>
	<p>Espace libre. Gardez tous les objets à au moins 1,5 m de la génératrice. La chaleur dégagée par le silencieux et le gaz d'échappement peuvent enflammer les objets combustibles.</p>
	<p>Mise à la terre. Communiquez avec un électricien de votre région afin de déterminer les exigences de mise à la terre avant de faire fonctionner la génératrice.</p>
	<p>Électrocution. L'utilisation dans des conditions humides et sans respecter les consignes de sécurité représentent un risque d'électrocution. Des raccords à un bâtiment mal effectués représentent un risque d'entraînement arrière du courant vers les fils du réseau public et d'électrocution. Un commutateur de transfert doit être utilisé lors du raccordement à un bâtiment.</p>
	<p>Incendie/explosion. L'essence et les vapeurs sont hautement inflammables et explosives. Un incendie ou une explosion peut provoquer des blessures graves ou mortelles. Le fonctionnement de cet équipement peut produire des étincelles et provoquer un début d'incendie de la végétation sèche autour de l'équipement. Utilisez un pare-étincelles, le cas échéant. L'opérateur doit communiquer avec le service d'incendie local pour connaître les exigences des lois et règlements concernant la prévention contre l'incendie.</p>
	<p>Surface chaude. Évitez le contact de toutes surfaces chaudes afin de réduire le risque de blessures ou de bris.</p>
	<p>Alerte de flamme nue. L'essence et les vapeurs sont hautement inflammables et explosives. Gardez l'essence éloignée des cigarettes, flammes nues, étincelles, veilleuses, de la chaleur et toutes autres sources d'allumage.</p>
	<p>Alerte de conditions humides. N'exposez pas à la pluie ou n'utilisez pas dans des endroits humides.</p>

Pictogrammes de fonctionnement

Les symboles suivants peuvent être utilisés avec ce produit. Veuillez vous familiariser avec ces symboles et apprendre leur signification. L'interprétation adéquate des symboles vous permettra d'utiliser le produit de façon plus sécuritaire.

PICTOGRAMME	SIGNIFICATION
	DÉMARRAGE
	ARRÊTER
	Le robinet d'essence est ouvert (ON).
	Robinet d'essence fermé (OFF).
	Étrangleur. Déplacez l'étrangleur à la position « CHOKE ».
	Étrangleur. déplacez l'étrangleur à la position « RUN » (en marche)
	Interrupteur de mode d'économie
	Bas niveau d'huile
	Surcharge
	Sortie OK

PICTOGRAMME	SIGNIFICATION
	Borne de mise à la terre
	Floating neutre. Le circuit neutre N'EST PAS raccordé électriquement au cadre et mise à la terre de la génératrice.
	Réarmement du disjoncteur : Bouton poussoir
	Couplages en parallèle
	Réinitialiser CA

Pictogrammes de sécurité

Ces pictogrammes vous indiquent les risques possibles pouvant causer des blessures graves. Lisez attentivement leur signification. Si ces pictogrammes sont absents ou difficiles à lire, communiquez avec Équipe de soutien technique pour en obtenir de nouveaux.

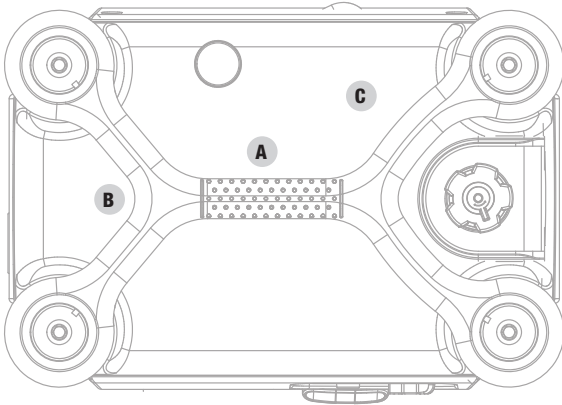

Dessus

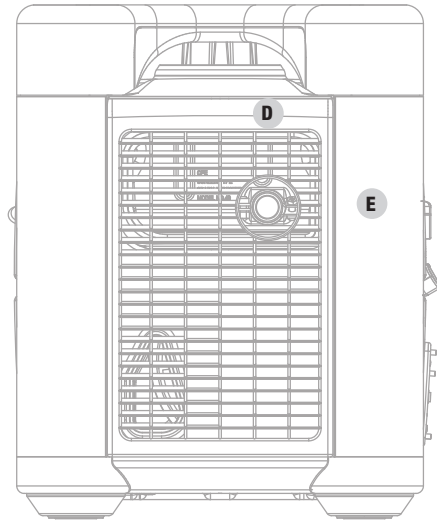

Côté silencieux

	PICTOGRAMME	DESCRIPTION
A		Danger monoxyde de carbone
B		icônes de sécurité
C		Combustible
D		Surface chaude
E		Pare-étincelles

COMMANDES ET CARACTÉRISTIQUES

Lisez ce manuel d'utilisation avant d'utiliser votre génératrice. Apprenez à repérer et à vous servir des commandes et des caractéristiques. Conservez ce manuel pour le consulter ultérieurement.

Génératrice

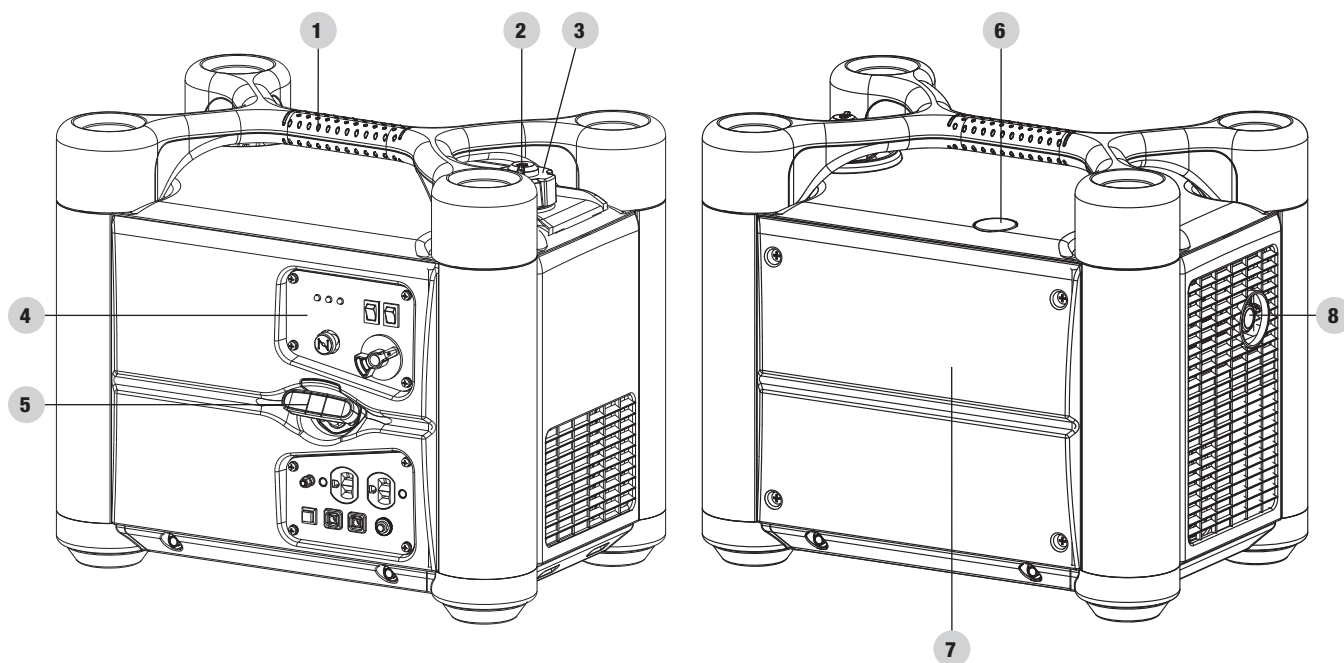

1. **Poignées de transport** – Utilisé pour soulever ou transporter l'appareil.
2. **Levier de prise d'air pour carburant** – Tourner cette valve en position «ON» pour permettre l'entrée d'air dans le réservoir.
3. **Bouchon du réservoir de carburant** – Retirer pour ajouter du carburant.
4. **Panneau de commande** – Consultez le chapitre « Panneau de commande ».
5. **Lanceur à rappel** – Utilisé pour démarrer manuellement le moteur.
6. **Couvercle d'accès à la bougie**
7. **Couvercle pour l'entretien**
8. **Silencieux**

Panneau de commande

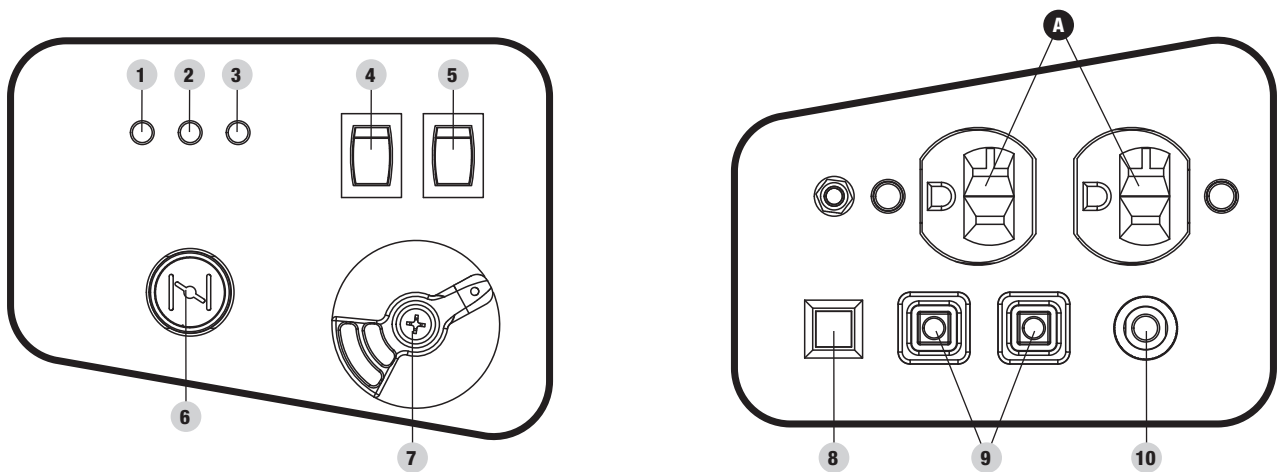

1. **Témoin lumineux pour avertissement de bas niveau d'huile** – Indique que la génératrice en marche va s'arrêter et ne fonctionnera plus. Vérifiez le niveau d'huile.
2. **Témoin lumineux de surcharge** – Lorsque la génératrice en marche est surchargée et que les réceptacles ne sont plus alimentés.
3. **Témoin lumineux de sortie** – Reste allumé pendant les conditions de fonctionnement normales. S'éteint lors d'une surcharge de la génératrice.
4. **Sélecteur de mode d'économie** – Utilisé pour activer ou désactiver la commande de ralenti automatique.
5. **Interrupteur de moteur** – Utilisé pour DÉMARRER ou ARRÊTER la génératrice.
6. **Étrangleur** – Utilisé pour démarrer le moteur.
7. **Levier à robinet d'essence**
8. **Bouton de réinitialisation de surcharge CA**
9. **Sorties en parallèle** – Utilisé pour une opération en parallèle.
10. **Disjoncteurs (réarmement à bouton poussoir)** – Protège la génératrice contre les surcharges électriques.

Pièces incluses

Accessoires

Entonnoir pour huile 1

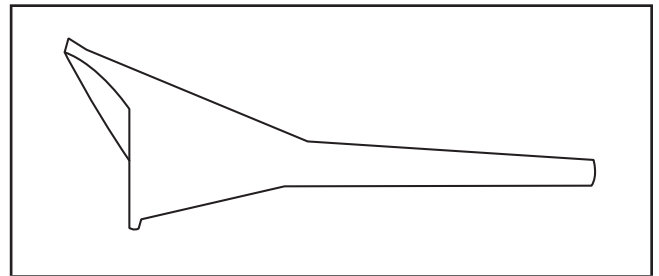

Outils requis:

- Tournevis phillips

RÉCEPTACLES

A		<p>120 VCA, 20 A (NEMA-5-20R) Peut être utilisé pour alimenter en électricité une opération avec des charges de 120 VCA, 20 A, monophasées et 60 Hz.</p>
---	---	--

ASSEMBLAGE

Votre génératrice exige certaines tâches d'assemblage. Cet appareil est livré sans contenir d'huile. Il faut en faire le plein d'essence et d'huile avant l'utilisation.

Si vous avez des questions concernant l'assemblage de votre génératrice, appelez notre Équipe de soutien technique au 1 877 338-0999. Ayez sous la main les numéros de série et de modèle.

Déballage

1. Installez la boîte sur une surface solide et plane.
2. Retirez tous les éléments de la boîte à l'exception de la génératrice.
3. En utilisant la poignée de l'unité, retirez doucement la génératrice de la boîte (on recommande deux personnes pour lever l'appareil).

Ajout d'huile à moteur

⚠ MISE EN GARDE

NE TENTEZ PAS de lancer ou de démarrer le moteur avant de l'avoir correctement rempli d'huile du type et de la quantité recommandés. Les dommages causés à la génératrice pour cause de non-respect de ces instructions annuleront votre garantie.

🗨 AVIS

Le rotor du moteur comporte un roulement à billes scellé et lubrifié qui ne nécessite pas de lubrification supplémentaire pendant toute la durée de vie du roulement.

🗨 AVIS

Il est recommandé d'utiliser une huile pour voiture de type **10W-30**.

Type d'huile du moteur recommandé									
			10W-30						
	5W-30					10W-40			
	5W-30 Synthétique								
°F	-20	0	20	40	60	80	100	120	
°C	-28,9	-17,8	-6,7	4,4	15,6	26,7	37,8	48,9	
Température ambiante									

1. Placez la génératrice sur une surface plane et à niveau.
2. Dévissez les vis du couvercle et retirez le couvercle d'entretien.

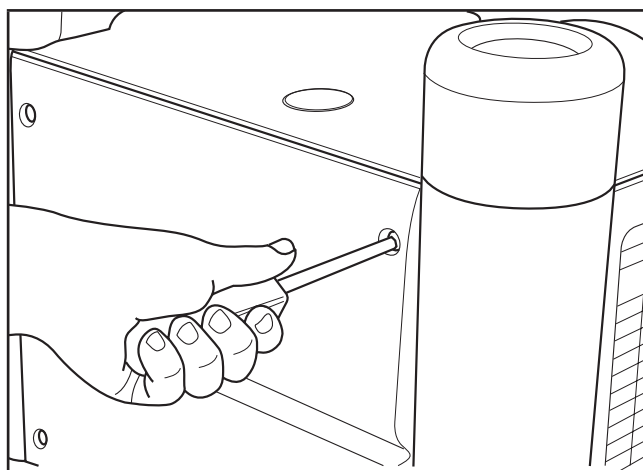

3. Ouvrez le bouchon de remplissage d'huile/jauge d'huile pour ajouter l'huile.
4. En utilisant l'entonnoir, ajoutez jusqu'à 0,4 L (0,4 qt) d'huile (non fournie) puis refermez le bouchon de remplissage d'huile/jauge d'huile. **ÉVITEZ DE TROP REMPLIR.**
5. Vérifiez le niveau d'huile à moteur chaque jour et ajoutez-en si nécessaire.

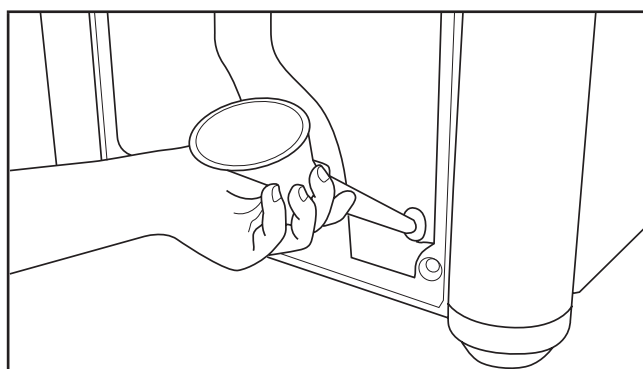

🗨 AVIS

Une fois que l'huile a été ajoutée, un contrôle visuel doit observer que l'huile se trouve à environ 1 ou 2 filets de la partie supérieure du trou de remplissage.

Si vous utilisez la jauge d'huile pour vérifier le niveau d'huile, **NE vissez PAS** la jauge lors de cette vérification.

🗨 AVIS

Vérifiez souvent l'huile pendant la période de rodage. Consultez le chapitre « [Entretien](#) » pour connaître les intervalles de service recommandés.

⚠ MISE EN GARDE

Le moteur est équipé d'une fonction de mise à l'arrêt du moteur si le niveau d'huile dans le carter moteur se situe en dessous du niveau de seuil.

AVIS

Les 5 premières heures de fonctionnement de cet équipement représentent la période de rodage. Durant cette période de rodage, faites fonctionner la génératrice à/ou sous 50 % de sa puissance nominale en modifiant occasionnellement la charge afin de permettre aux enroulements de stator de se réchauffer et se refroidir. Le réglage de la charge fera varier la vitesse du moteur et aidera à asseoir les garnitures de pistons. Après la période de rodage de cinq heures, changez l'huile.

AVIS

Les conditions météorologiques affectent l'huile et le rendement du moteur. Changez le type d'huile à moteur utilisé en fonction des conditions météorologiques pour répondre aux besoins spécifiques du moteur.

AVIS

Vous pourrez utiliser une huile synthétique après la période de rodage de 5 heures. L'utilisation de lubrifiants synthétiques n'augmente pas l'intervalle de changement d'huile recommandé. Une huile 5W-30 entièrement synthétique aidera au démarrage lors de température ambiante <5 °C (41 °F).

MISE EN GARDE

Utilisez de l'essence sans plomb propre et fraîche présentant un indice d'octane minimum de 85 et un contenu en éthanol 10 % ou moins en volume.

NE MÉLANGEZ PAS l'huile et l'essence.

Il faut laisser un espace de 6,4 mm (1/4 po) dans le réservoir pour permettre l'augmentation du volume de l'essence.

NE remplissez PAS directement le réservoir d'essence de la génératrice à la station-service. Utilisez un contenant approuvé pour transférer le carburant dans la génératrice.

NE remplissez PAS le réservoir d'essence à l'intérieur.

NE remplissez PAS le réservoir d'essence lorsque le moteur est en marche ou est chaud.



NE remplissez PAS TROP le réservoir d'essence.

N'allumez PAS de cigarette et ne fumez pas pendant le remplissage du réservoir d'essence.

AVERTISSEMENT

Un versement trop rapide d'essence dans le filtre d'essence peut entraîner un reflux d'essence vers l'opérateur.

Ajout de combustible

1. Utilisez de l'essence sans plomb propre et fraîche présentant un taux d'octane minimal de 85 et un contenu en éthanol 10 % ou moins en volume.   
2. NE mélangez PAS l'huile à l'essence.
3. Ouvrez le bouchon d'essence.
4. Ajoutez lentement de l'essence dans le réservoir. Le réservoir est plein lorsque l'essence atteint le niveau du cercle rouge au filtre d'essence ÉVITEZ DE TROP REMPLIR. L'essence peut augmenter de volume après le remplissage. Il faut laisser un espace de 6,4 mm (1/4 po) dans le réservoir pour permettre l'augmentation du volume de l'essence, mais il est toutefois recommandé de laisser encore plus d'espace. L'essence peut jaillir hors du réservoir lors de l'augmentation de volume en cas de trop-plein et compromettre la stabilité de fonctionnement de la génératrice.
5. Vissez le bouchon d'essence et essuyez tout carburant renversé.

AVIS

Nos moteurs fonctionnent correctement avec des mélanges de carburants comportant 10 % ou moins d'éthanol. Il faut prévoir certains problèmes lorsque vous utilisez de l'essence-éthanol :

- L'essence-éthanol peut absorber plus d'eau que l'essence seule.
- Ce type d'essence peut éventuellement se séparer, laissant de l'eau ou une boue aqueuse dans le réservoir, le robinet d'alimentation en combustible et le carburateur.
- Avec les remplissages d'essence par gravité, ce carburant compromis peut s'introduire dans le carburateur et causer des dommages au moteur et/ou entraîner d'autres risques latents.
- Seuls quelques stabilisateurs de carburant sont formulés pour fonctionner avec de l'essence-éthanol.
- Tout dommage ou risque lié à l'utilisation d'un combustible inadéquat, du stockage inadéquat de combustible et/ou de stabilisateurs mal formulés n'est pas couvert par la garantie du fabricant.

Il est conseillé de toujours fermer l'alimentation en carburant, de faire fonctionner le moteur jusqu'à épuisement de l'essence et de purger le réservoir lorsque l'équipement n'est pas utilisé pendant une période supérieure à 30 jours.

Mise à la terre

La mise à la terre de votre génératrice doit être faite correctement afin d'éviter tout risque d'électrocution.

⚠ AVERTISSEMENT

Une mise à la terre mal effectuée représente un risque d'électrocution.

Une borne de mise à la terre raccordée au cadre de la génératrice est fournie (consultez le chapitre [Commandes et caractéristiques](#) qui en détermine l'emplacement). Pour une mise à la terre rapportée, raccordez une longueur de câble de calibre 12 américain (minimum) en cuivre entre la borne de mise à la terre de la génératrice et une tige en cuivre enfoncée dans le sol. Nous recommandons fortement de consulter un électricien qualifié afin d'assurer la conformité aux règlements d'électricité locaux.

FONCTIONNEMENT**Emplacement de la génératrice**

N'UTILISEZ PAS la génératrice à l'intérieur d'un bâtiment y compris dans des garages, des sous-sols, des vides sanitaires et des remises, annexes ou compartiments y compris le compartiment de la génératrice d'un véhicule de plaisance. Veuillez consulter les autorités locales. Dans certaines régions, les génératrices doivent être enregistrées auprès des services publics. Les génératrices utilisées sur ces chantiers peuvent être réglementées par d'autres règlements ou lois. Les génératrices doivent reposer sur une surface plane et à niveau en tout temps. (Même lorsqu'elles ne sont pas en service) Les génératrices doivent être placées à une distance d'au moins 1,5 m (5 pi) de tout matériau combustible. En plus de l'espace de dégagement de tout combustible, l'espace de dégagement autour des génératrices doit être de 91,4 cm (3 pi) afin de permettre le refroidissement adéquat, l'entretien et les réparations. Ne faites jamais fonctionner ou démarrer une génératrice à l'arrière d'un VUS, d'une caravane, d'une remorque, une plate-forme de camion (régulière, plate et autre), sous des escaliers ou cages d'escalier, près des murs ou bâtiments et aucun autre endroit ne permettant pas le refroidissement adéquat de la génératrice et du silencieux. NE contenez PAS les génératrices en marche. Laissez refroidir adéquatement les génératrices avant de les transporter ou les ranger.

Installez des alarmes de monoxyde de carbone à piles ou des détecteurs de monoxyde de carbone branchables avec batterie de secours dans votre maison conformément aux instructions du fabricant.

Placez la génératrice dans un endroit correctement ventilé. NE placez PAS la génératrice à proximité d'ouvertures de ventilation ou de prises d'air où des gaz d'échappement peuvent s'introduire dans des espaces occupés ou confinés. Étudiez soigneusement les courants d'air et la circulation du vent lors du positionnement de la génératrice.

Le non-respect des consignes de sécurité pourrait annuler la garantie du fabricant.

⚠ AVERTISSEMENT

Ne faites pas fonctionner ni ranger la génératrice sous la pluie, la neige et des conditions atmosphériques humides.

L'utilisation d'une génératrice ou d'appareil électrique par temps humides, comme sous la pluie, la neige ou près d'une piscine ou d'un système d'arrosage, ou avec des mains mouillées représente un risque d'électrocution.

⚠ AVERTISSEMENT

Les gaz d'échappement et le silencieux seront chauds pendant le fonctionnement de la génératrice. Si un refroidissement ou un espace de circulation d'air n'est pas adéquat ou si la génératrice est bloquée ou contenue, les températures peuvent atteindre des degrés extrêmes ou causer un incendie.

Mise à la terre

Une borne de mise à la terre raccordée au cadre de la génératrice est fournie (consultez le chapitre Commandes et caractéristiques qui en détermine l'emplacement).

Floating neutre*

- Le circuit neutre **N'EST PAS** raccordé électriquement au cadre et mise à la terre de la génératrice.
- Les dispositifs électriques équipés d'une broche de mise à la terre ne fonctionneront pas si la broche du réceptacle n'est pas fonctionnelle.

Liaison neutre au cadre*

- Le circuit neutre **EST** raccordé électriquement au cadre et mise à la terre de la génératrice.
- Le système de mise à la terre de la génératrice est raccordé à l'entretoise du cadre inférieur située sous l'alternateur. Le système de mise à la terre est raccordé au câble neutre CA.

* Consultez le panneau de contrôle de votre modèle pour connaître son type de mise à la terre.

Protection contre les surtensions

Les dispositifs électroniques y compris les ordinateurs et tout appareil programmable utilisant des composants conçus pour fonctionner à l'intérieur d'une plage de tension restreinte peuvent être temporairement perturbés par les fluctuations de tension. Comme il n'existe aucun moyen d'éviter les fluctuations de tension, vous pouvez avoir recours aux étapes suivantes afin de protéger votre équipement électronique sensible.

- Installez des parasurtenseurs à brancher UL1449 et répertoriés CSA dans les sorties alimentant votre équipement sensible.
Les parasurtenseurs sont offerts avec une ou plusieurs sorties. Ils sont conçus pour une protection contre presque toutes les fluctuations de tension de courte durée.

Démarrage du moteur

1. Assurez-vous que la génératrice est déposée sur une surface plane et à niveau.
2. Débranchez toutes les charges électriques de la génératrice. Ne tentez jamais de démarrer ou arrêter la génératrice pendant que des dispositifs électriques y sont branchés ou sous tension.
3. Tourner le levier de ventilation du bouchon du réservoir de carburant en position «On» (marche).

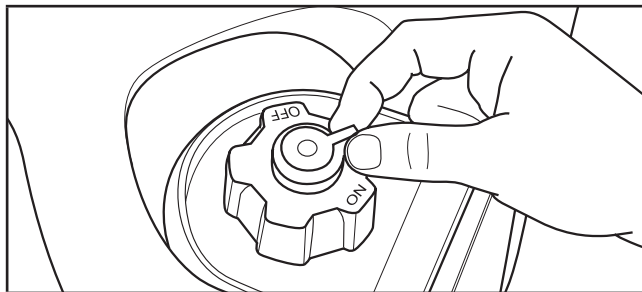

4. Tournez le robinet d'alimentation en combustible en position « ON » (ouvert).

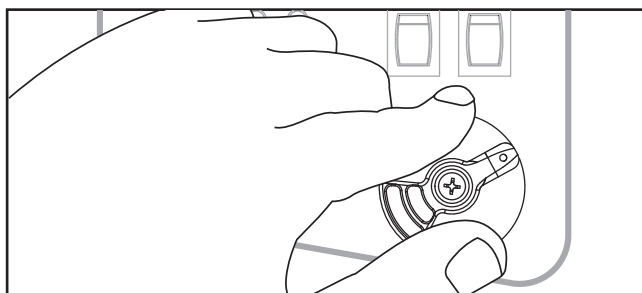

5. Déplacez l'étrangleur à la position « CHOKE ».

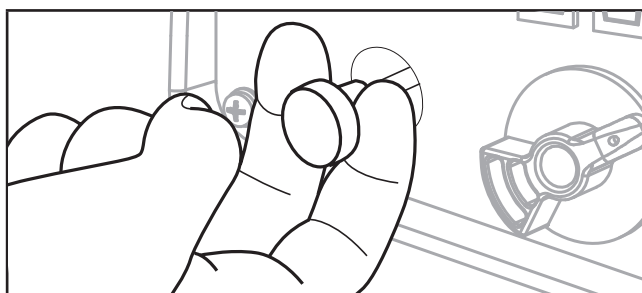

6. Poussez le interrupteur de moteur à la position « ON » (démarrage).

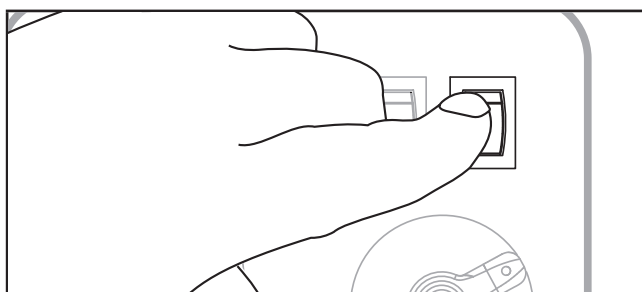

7. Tirez lentement la corde du démarreur jusqu'à ce que vous ressentiez une résistance, puis tirez rapidement.

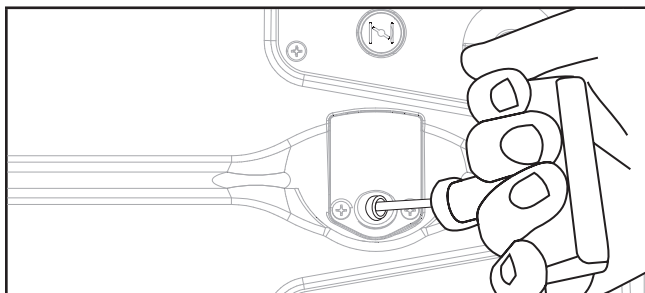

8. Dès que le moteur démarre, déplacez l'étrangleur à la position « RUN » (en marche).

AVIS

Maintenez l'étrangleur en position « CHOKE » pour tirer une fois le lanceur à rappel. Après la première traction, déplacez l'étrangleur en position « RUN » pour tirer le lanceur à rappel à 3 reprises. Un étrangleur trop fermé provoquera l'encrassement des bougies, le noyage du moteur à cause de l'absence d'admission d'air. Cela peut empêcher le moteur de démarrer.

AVIS

Pour les redémarrages avec essence et un moteur chaud sous une température ambiante de 86 °F (30 °C) :

Gardez l'étrangleur à 75 % pour ne tirer qu'une fois le lanceur à rappel. Après la première traction, déplacez l'étrangleur en position « RUN » pour tirer le lanceur à rappel à 3 reprises. Un étrangleur trop fermé provoquera l'encrassement des bougies, le noyage du moteur à cause de l'absence d'admission d'air. Cela peut empêcher le moteur de démarrer.

AVIS

Pour les démarrages avec essence et un moteur sous une température froide inférieure à 15 °C (59 °F) :

L'étrangleur doit être positionné à 100 % pour pouvoir effectuer les procédures de démarrage avec lanceur. N'augmentez pas la dépression de l'étrangleur. Dès que le moteur démarre, déplacez graduellement l'étrangleur à la position « RUN » (en marche) pendant 2 à 5 secondes.

AVIS

Si le moteur démarre, mais ne tourne pas, vérifiez que la génératrice est bien sur une surface plane et à niveau. Le moteur est doté d'un détecteur de faible niveau d'huile qui empêche le moteur de tourner au-dessous d'un seuil critique.

Raccordement des charges électriques

Laissez le moteur se stabiliser et se réchauffer pendant quelques minutes après le démarrage.

Branchez et mettez les charges électriques monophasées de 120 ou 240 VCA (le cas échéant) et 60 Hz sous tension.

- NE raccordez PAS de charges à 3 phases à la génératrice.
- Ne raccordez PAS de charges de 50 Hz à la génératrice.
- NE surchargez PAS la génératrice.

⚠ AVERTISSEMENT

Le raccordement de votre génératrice aux câbles électriques de votre fournisseur d'électricité ou à une autre source d'alimentation peut être illégal. De plus, cette action si elle n'est pas faite correctement, représente un risque de bris de votre génératrice et de vos appareils, des blessures graves ou mortelles pour vous et les employés du bâtiment travaillant près des câbles électriques. Si vous planifiez faire fonctionner une génératrice électrique portable pendant une panne de courant, veuillez en aviser immédiatement votre fournisseur d'électricité et souvenez-vous de brancher vos appareils directement à la génératrice. Ne branchez pas la génératrice dans une prise de courant domestique. Ce branchement peut créer une liaison avec les câbles électriques de votre fournisseur d'électricité. Vous êtes responsable d'assurer l'absence de liaison entre votre génératrice et les câbles électriques de votre fournisseur d'électricité.

Consultez votre fournisseur local ou un électricien qualifié si vous devez raccorder votre génératrice au système électrique d'un bâtiment. Les raccords doivent isoler la puissance de votre génératrice du système électrique du bâtiment et être conformes à toutes les lois et tous les codes en vigueur.

Ne surchargez pas la génératrice

Capacité

Suivez ces étapes simples pour calculer les puissances (watts) de fonctionnement et de démarrage nécessaires à vos besoins :

1. Choisissez des dispositifs électriques que vous planifiez faire fonctionner en même temps.
2. Faites le total de puissance de fonctionnement (watts) de tous ces dispositifs. Ce total représente la puissance (watts) dont vous aurez besoin pour faire fonctionner vos dispositifs.
3. Identifiez tous les dispositifs identifiés à l'étape 1 ayant une puissance de démarrage la plus élevée. Ajoutez ce chiffre au nombre calculé à l'étape 2. La puissance de démarrage est un surplus de puissance nécessaire au

démarrage de certains équipements électriques. Suivez les étapes du chapitre « Gestion de puissance » pour garantir le démarrage d'un seul dispositif à la fois.

Gestion de puissance

Utilisez la formule suivant pour convertir la tension électrique et l'intensité de courant électrique en watts :

$$V \times A = \text{Watts}$$

Suivez les étapes suivantes pour ajouter une charge électrique et prolonger la durée de vie de votre génératrice et des dispositifs branchés :

1. Démarrez la génératrice sans charge électrique branchée.
2. Laissez fonctionner le moteur pendant plusieurs minutes pour assurer sa stabilisation.
3. Branchez et mettez le premier dispositif sous tension. Il est conseillé de brancher le dispositif possédant la plus grande charge.
4. Laissez le moteur se stabiliser.
5. Branchez et mettez le deuxième dispositif sous tension.
6. Laissez le moteur se stabiliser.
7. Répétez les étapes 5 et 6 pour tous les autres dispositifs.

AVIS

Ne dépassez jamais la capacité spécifiée de la génératrice lorsque vous ajoutez des charges.

Mode économique

L'interrupteur « Eco Mode » (mode économique) peut être activé pour économiser la consommation de carburant et le bruit de la génératrice en marche pendant les périodes de puissance électrique réduite. Le mode économique permet de faire passer la vitesse du moteur au ralenti pendant les périodes inactives.

La vitesse normale du moteur sera rétablie lors que des charges électriques seront branchées. Le moteur tourne continuellement à la vitesse normale si l'interrupteur du mode économique n'est pas activé.

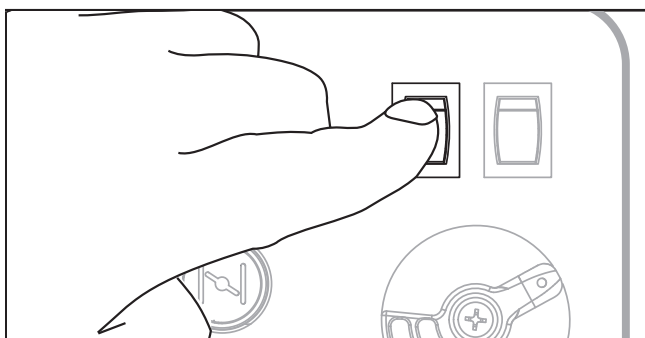

⚠ MISE EN GARDE

Vous ne devriez pas activer le mode économique lors de périodes de grande demande de puissance ou de fluctuations temporaires.

Fonctionnement en parallèle

Le modèle de Champion 100455 est prêt pour la mise en parallèle et fonctionner en parallèle avec un autre appareil de Champion afin d'augmenter la puissance électrique totale. La trousse de mise en parallèle modèle no 100125 de Champion (équipement facultatif) est requis pour faire fonctionner la génératrice en parallèle. Pour obtenir la liste des modèles compatibles et commander une trousse de mise en parallèle, veuillez appeler le service à la clientèle au 1 877 338-0999 ou visitez le site internet au www.championpowerequipement.com.

Les instructions détaillées pour l'installation de la trousse de mise en parallèle et le fonctionnement des génératrices raccordées sont indiquées dans le manuel d'utilisation de la trousse de mise en parallèle.

Arrêt du moteur

1. Éteignez et débranchez toutes les charges électriques. Ne démarrez ou n'arrêtez jamais la génératrice lorsque des dispositifs électriques y sont branchés ou sous tension.
2. Laissez fonctionner la génératrice sans charge pendant plusieurs minutes afin de permettre la stabilisation des températures internes du moteur et de la génératrice.
3. Pour le fonctionnement à l'essence, tournez le robinet d'alimentation en combustible à la position « OFF » (fermé).
4. Laissez le moteur tourner jusqu'à l'épuisement de carburant. Cela prend habituellement quelques minutes.
5. Appuyez sur l'interrupteur de moteur pour le mettre en position « OFF » (arrêt).
6. Tourner le levier de prise d'air pour carburant en position « OFF » (fermeture).

Important : Assurez-vous toujours que le robinet d'alimentation en combustible et l'interrupteur de moteur sont en position « OFF » (fermé/arrêt) lorsque la génératrice n'est pas utilisée.

AVIS

Si le moteur n'est pas utilisé pendant une période de deux (2) semaines ou plus, consultez le chapitre « [Rangement](#) » pour garantir un rangement sûr de la génératrice et du carburant.

ENTRETIEN

Assurez-vous que la génératrice reste propre et rangée correctement. Utilisez uniquement l'appareil sur une surface plane, à niveau et dans un environnement propre et sec. N'exposez PAS l'appareil à des conditions extrêmes, ou à des niveaux excessifs de poussière, de saletés, d'humidité ou de vapeurs corrosives.

⚠ AVERTISSEMENT

N'utilisez jamais une génératrice endommagée ou défectueuse.

⚠ AVERTISSEMENT

Un entretien inadéquat annulera votre garantie.

🗨 AVIS

L'entretien, le remplacement ou la réparation de dispositifs et de systèmes antipollutions doivent être effectués par un établissement ou un réparateur de moteurs hors routes.

Le propriétaire/opérateur est responsable de tout entretien périodique.

Exécutez assidument tout l'entretien planifié.

Corrigez tout problème détecté avant d'utiliser votre génératrice.

Pour obtenir de l'aide au sujet des pièces et des réparations, communiquez avec notre Équipe de soutien technique au 1 877 338-0999.

Nettoyage de la génératrice

⚠ MISE EN GARDE

NE pulvérisez PAS d'eau sur le moteur.

L'eau peut s'infiltrer dans la génératrice par les fentes de refroidissement et endommager les enroulements. L'eau peut contaminer les circuits de carburant.

1. Utilisez un chiffon humide pour nettoyer les surfaces extérieures de la génératrice.
2. Utilisez une brosse souple pour éliminer saletés et huile.
3. Utilisez un compresseur d'air (25 psi) pour éliminer saletés et débris de la génératrice.
4. Inspectez les bouches d'air et fentes de refroidissement pour vous assurer qu'elles sont propres et libres de débris.

Pour empêcher tout démarrage accidentel, retirez et mettez à la terre le fil de la bougie avant d'effectuer tout entretien ou réparation.

Changement d'huile pour moteur

Changez l'huile lorsque le moteur est chaud. Reportez-vous à la spécification de l'huile pour sélectionner la qualité d'huile adaptée à votre environnement de fonctionnement.

1. Placez la génératrice sur un banc de travail ou une table.
2. Desserrez la vis du couvercle et retirez le couvercle pour l'entretien.
3. Retirez le bouchon d'huile.
4. Laissez l'huile se vider complètement.
5. Ajoutez de l'huile comme indiqué sous « Ajout d'huile » du chapitre « Assemblage ». ÉVITEZ DE TROP REMPLIR. L'huile pour l'entretien routinier n'est pas fournie.

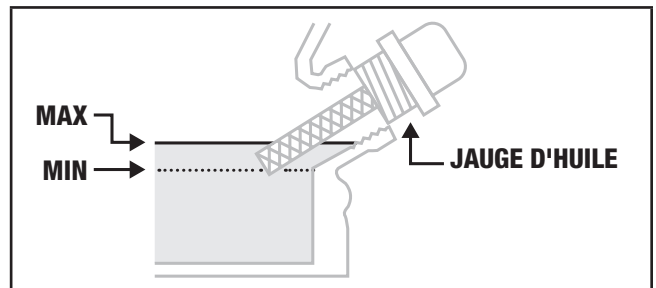

6. Installez de nouveau le couvercle pour l'entretien et serrez la vis du couvercle.
7. Jetez l'huile usagée dans un centre de gestion des déchets approuvé.

🗨 AVIS

Une fois que l'huile a été ajoutée, un contrôle visuel doit observer que l'huile se trouve à environ 1 ou 2 filets de la partie supérieure du trou de remplissage. Si vous utilisez la jauge d'huile pour vérifier le niveau d'huile, NE vissez PAS la jauge lors de cette vérification.

Nettoyage et réglage des bougies

1. Retirez le couvercle d'entretien.

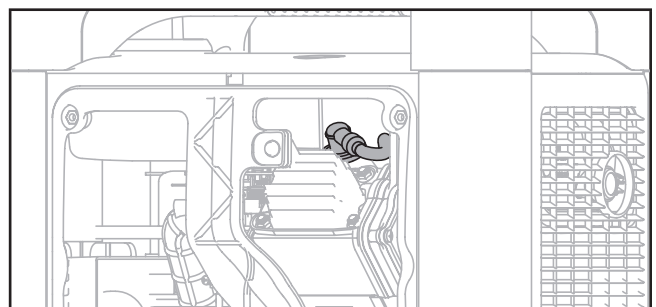

2. Retirez le câble de la bougie.
 - 2a. Pour les onduleurs de 2 000 W : Retirez le capuchon d'accès de la bougie situé sur le dessus du panneau.
3. Utilisez un outil de démontage de bougie (non inclus), ou une douille de 21 mm (13/16 po) 21 mm (13/16 po) (non incluse) pour retirer la bougie.
4. Inspectez l'électrode de la bougie. Elle doit être propre et sans usure afin de produire l'étincelle requise au démarrage.
5. Assurez-vous que l'écartement de l'électrode de la bougie est de 0,6 - 0,7 mm (0,024 - 0,028 po).

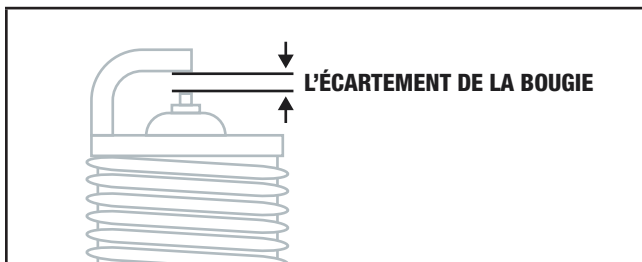

6. Reportez-vous aux sortes de bougies au chapitre [Spécifications](#) lors du remplacement de la bougie.
7. Réinstallez fermement la bougie.
8. Réinstallez le câble de la bougie.
9. Réinstallez le capuchon d'accès de la bougie (le cas échéant) et le couvercle d'entretien.

Nettoyage du filtre à air

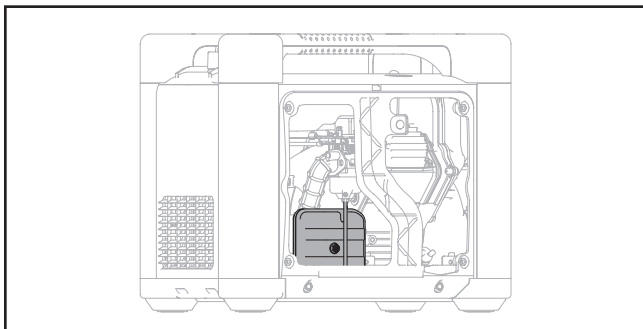

1. Retirer le couvercle pour l'entretien.
2. Repérer le couvercle de plastique du filtre à air. Retirer la vis avec un tournevis à pointe cruciforme.
3. Retirez l'élément en mousse.
4. Lavez-le avec un détergent liquide et de l'eau. Essorez-le dans un chiffon propre pour le sécher.
5. Imprégnez-le d'huile moteur propre.
6. Absorbent l'excédent d'huile en l'entourant dans un chiffon absorbant propre.
7. Placez le filtre dans l'assemblage.

8. Remettez le couvercle du filtre à air en l'enclenchant en position.
9. Installer de nouveau le couvercle pour l'entretien et serrer la vis du couvercle.

Nettoyage du pare-étincelles

1. Laissez refroidir complètement la génératrice avant d'effectuer l'entretien du pare-étincelles.
2. Dévisser les boulons M6 × 22 pour retirer les deux piliers.
3. Retirer les 4 vis pour enlever le couvercle du silencieux.
4. Desserrer la pince du pare-étincelles, retirer le couvercle du pare-étincelles et avec un tournevis à mince lame et retirer le pare-étincelles.
5. Retirer doucement les dépôts de charbon de l'écran pare-étincelles avec une brosse de métallique.

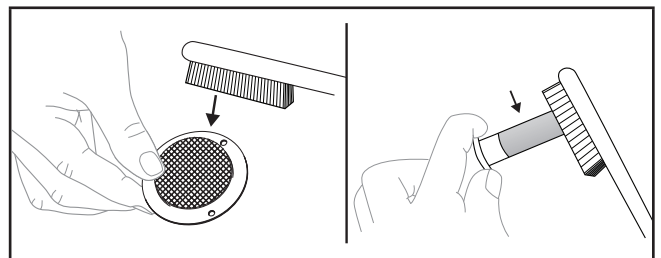

* Consultez la liste des pièces de votre modèle pour connaître le modèle précis du pare-étincelles de votre génératrice.

6. Remplacer le pare-étincelles s'il est endommagé.
7. Réinstaller le pare-étincelles, le couvercle et les piliers.

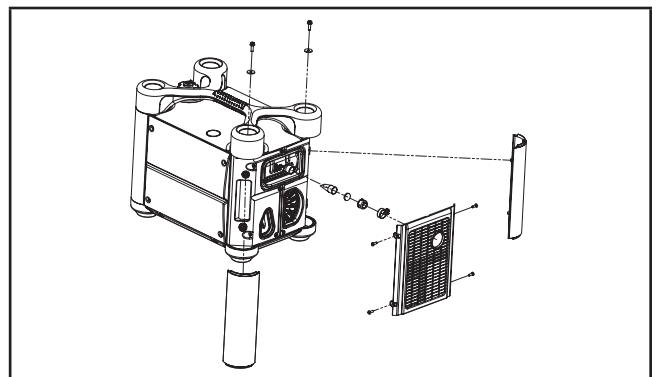

⚠ MISE EN GARDE

Ne pas nettoyer le pare-étincelles nuira au rendement du moteur.

Réglage du limiteur de régime

⚠ AVERTISSEMENT

Toute modification du réglage du limiteur de régime effectué en usine annulera votre garantie.

Le mélange d'air/carburant n'est pas modifiable. Toute modification du limiteur de régime risque d'endommager votre génératrice et vos dispositifs électriques en plus d'annuler votre garantie. Appelez notre Équipe de soutien technique au 1 877 338-0999 pour obtenir des renseignements concernant vos besoins d'entretien ou de réglage.

Programme d'entretien

Respectez les intervalles d'entretien indiqués au tableau d'entretien suivant.

Effectuez des entretiens plus fréquents si vous utilisez votre génératrice sous des conditions difficiles.

Appelez notre Équipe de soutien technique au 1 877 338-0999 pour connaître le détaillant/réparateur CPE certifié le plus près de chez vous concernant vos besoins d'entretien du moteur ou de votre génératrice.

CHAQUE 8 HEURES OU QUOTIDIENNEMENT

- Vérification du niveau d'huile
- Nettoyage autour de l'admission d'air et du silencieux

5 PREMIÈRES HEURES

- Changement d'huile

TOUTES LES 50 HEURES OU CHAQUE SAISON

- Nettoyage du filtre à air
- Changer l'huile si l'appareil est utilisé dans des conditions d'exploitation intenses ou dans des environnements très chauds

TOUTES LES 100 HEURES OU CHAQUE SAISON

- Changement d'huile
- Nettoyer/régler la bougie
- Vérifier/régler le jeu de soupape*
- Nettoyer le pare-étincelles
- Nettoyer le réservoir et le filtre d'essence*

TOUTES LES 250 HEURES

- Nettoyer la chambre de combustion*

TOUS LES 3 ANS

- Remplacement du conduit d'essence*

*À effectuer par des propriétaires connaissant et expérimentés ou dans un centre de gaz propane certifié.

RANGEMENT

⚠ DANGER

L'essence et les vapeurs d'essence sont hautement inflammables et extrêmement explosives.

Un incendie ou une explosion peut provoquer des blessures graves ou mortelles. Remplissez ou vidangez l'essence uniquement à l'extérieur dans un endroit bien aéré. NE remplissez PAS directement le réservoir d'essence de la génératrice à la station-service. Utilisez un contenant approuvé pour transférer l'essence dans la génératrice. N'utilisez jamais un contenant d'essence, un réservoir d'essence, ou tout autre article pour essence qui soit endommagé ou semble endommagé. NE remplissez PAS le réservoir d'essence à l'excès. Gardez toujours l'essence éloignée des étincelles, des flammes nues, des veilleuses, de la chaleur et toutes autres sources d'allumage. N'allumez PAS ET NE fumez PAS de cigarettes.

Rangement à court terme (jusqu'à 1 an)

L'essence contenue dans le réservoir d'essence a une durée de conservation pouvant atteindre 1 an maximum pourvu qu'elle contienne une formule adéquate de stabilisateur de carburant et qu'elle soit rangée dans un endroit frais et sec. L'essence contenue dans le carburateur peut toutefois se gommer et obstruer un carburateur inutilisé ou non vidangé en 2 à 4 semaines.

1. Assurez-vous que tous vos dispositifs sont débranchés de la génératrice.
2. Ajoutez un stabilisateur de carburant correctement formulé dans le réservoir d'essence.
3. Tournez le robinet d'alimentation en combustible à la position « ON ».
4. Démarrez la génératrice et faites-la fonctionner pendant 10 minutes de manière à ce que l'essence traitée circule dans le circuit de carburant et le carburateur.
5. Appuyez sur l'interrupteur de moteur pour le mettre en position « OFF » (arrêt) avant de continuer.
6. **Option 1 : Vidangez l'essence.**
 - 6a. Tournez le robinet d'alimentation en combustible à la position « OFF ».

6b. Utilisez le boulon de vidange du carburateur pour vider toute l'essence du carburateur dans un contenant approprié. Utilisez un entonnoir (et un boyau approprié si nécessaire) placé sous le boulon de vidange du carburateur pour éviter de répandre la substance.

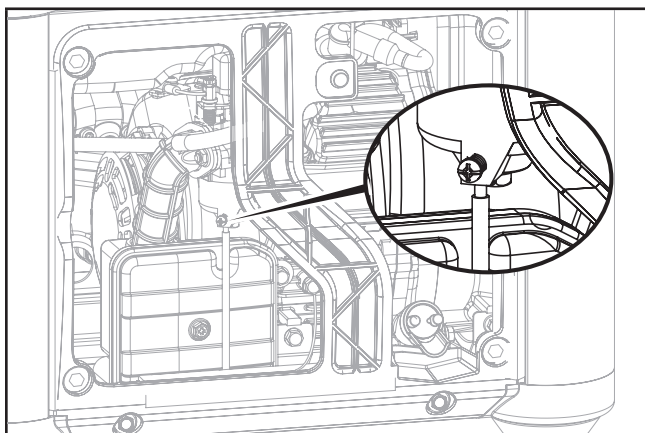

6c. Lorsque l'essence ne coule plus du carburateur, réinstallez et vissez le boulon de vidange du carburateur et assurez-vous de jeter l'essence vidangée conformément aux règlements et directives de votre région.

7. Option 2 : Fonctionnement à sec

7a. Tournez l'interrupteur de moteur en position « ON » (en marche) et démarrez la génératrice.

7b. Pendant que la génératrice fonctionne, tournez le robinet d'alimentation en combustible à la position « OFF » (fermé) et laissez fonctionner la génératrice jusqu'à ce que le moteur s'arrête par manque d'essence. Cela prend généralement quelques minutes.

7c. Appuyez sur l'interrupteur de moteur pour le mettre en position « OFF » (arrêt) avant de continuer.

8. Retirez le protecteur de la bougie et la bougie et versez environ 15 ml d'huile dans le cylindre.
9. Tirez lentement le lanceur à rappel pour amorcer le moteur et distribuer l'huile et le lubrifiant dans le cylindre.
10. Réinstallez la bougie et remettez le protecteur.
11. Nettoyez la génératrice comme indiqué au chapitre [Nettoyage de la génératrice](#).
12. Rangez la génératrice dans un endroit propre et sec et non exposé aux rayons directs du soleil.

Rangement à long terme (plus d'un an)

Pour une durée de rangement de plus d'un an, vous devez vider complètement l'essence du réservoir d'essence et du carburateur.

1. Suivez les étapes 1 à 5 du chapitre [Rangement à court terme](#).

2. Utilisez le boulon de vidange du carburateur pour vider toute l'essence du réservoir d'essence et du carburateur dans un contenant approprié. Utilisez un entonnoir (et un boyau approprié si nécessaire) placé sous le boulon de vidange du carburateur pour éviter de répandre la substance.
3. Lorsque l'essence ne coule plus du carburateur, réinstallez et vissez le boulon de vidange du carburateur et assurez-vous de jeter l'essence vidangée conformément aux règlements et directives de votre région.
4. Tournez le robinet d'alimentation en combustible à la position « OFF ».
5. Suivez les étapes 8 à 12 du chapitre [Rangement à court terme](#).

Préparation après le rangement

Si la génératrice a été rangée correctement pendant une longue période de temps et que le réservoir d'essence et le carburateur n'ont pas été vidés de leur essence, toute l'essence doit être vidangée et le carburateur doit être nettoyé à fond. Cette procédure demande des tâches particulièrement techniques. Veuillez appeler notre Équipe de soutien technique au 1 877 338-0999 pour obtenir de l'aide. Si le réservoir d'essence et le carburateur ont été vidés correctement et ne contiennent plus d'essence avant le rangement, suivez les étapes ci-dessous lorsque vous apprêtez à utiliser la génératrice à nouveau.

1. Ajoutez de l'essence dans la génératrice comme indiqué au chapitre [Ajout de combustible : Essence](#).
2. Assurez-vous que le commutateur d'interrupteur de moteur est à la position « OFF » (arrêt).
3. Tournez le robinet d'alimentation en combustible à la position « ON » (ouvert).
4. Après 5 minutes, vérifiez les aires du carburateur et du filtre à air à la recherche de fuites d'essence. En présence de fuites, démontez le carburateur, nettoyez-le et réinstallez-le. Si aucune fuite n'est trouvée, tournez le robinet d'essence à la position « OFF » (fermé).
5. Vérifiez le niveau d'huile et ajoutez de l'huile fraîche et propre si nécessaire. Consultez le chapitre [Spécifications de l'huile](#) pour savoir quelle huile choisir.
6. Vérifiez le filtre à air et délogez toutes les obstructions, comme les insectes et les toiles d'araignées. Au besoin, nettoyez le filtre à air comme indiqué au chapitre [Nettoyage du filtre à air](#).
7. Démarrez la génératrice comme indiqué au chapitre [Démarriage de la génératrice](#).

⚠ DANGER

L'échappement du moteur contient du monoxyde de carbone inodore et incolore.

Pour éviter un allumage accidentel ou non intentionnel du produit pendant les périodes de rangement, les précautions suivantes doivent être prises :

- Au moment de ranger la génératrice, assurez-vous que le commutateur d'interrupteur de moteur et le robinet d'alimentation en combustible sont en position « OFF » (arrêt/fermé).

FICHE TECHNIQUE

Spécifications de la génératrice

Modèle de génératrice	100455
Type de démarrage	Manuel
Watts (démarrage/fonctionnement)	2000/1700
VCA	120
A/CA à 120 (démarrage/fonctionnement)	16,7/14,2
Fréquence	60 Hz
Phase	Simple
Poids brut*	24,4 kg (53,8 lb)
Poids net	22 kg (48,5 lb)
Longueur	49 cm (19,3 po)
Largeur	33,5 cm (13,2 po)
Hauteur	41,5 cm (16,3 po)

Spécifications du moteur

Modèle	YF149FD-330
Déplacement	80 cm ³
Type	Soupape en tête, cycle à 4 temps

Spécifications de l'huile

ÉVITEZ DE TROP REMPLIR.

Type	*Voir le tableau ci-dessous
Capacité	0,4 L (0,4 qt)

Type d'huile du moteur recommandé								
		10W-30						
	5W-30						10W-40	
	5W-30 Synthétique							
°F	-20	0	20	40	60	80	100	120
°C	-28,9	-17,8	-6,7	4,4	15,6	26,7	37,8	48,9
	Température ambiante							



Les conditions météorologiques affectent l'huile et le rendement du moteur. Changez le type d'huile à moteur utilisé en fonction des conditions météorologiques pour répondre aux besoins spécifiques du moteur.

Spécifications du carburant

Utilisez de l'essence sans plomb propre et fraîche présentant un indice d'octane minimum de 85 et un contenu en éthanol 10 % ou moins en volume. N'UTILISEZ PAS E15 ou E85. ÉVITEZ DE TROP REMPLIR.

Capacité d'essence	3,8 L (1 gal)
--------------------------	---------------

Spécifications de la bougie

Type MEO	NHSP E6RTC
Type de remplacement	NGK BPR6HS ou équivalent
Jeu	0,6 - 0,7 mm (0,024 - 0,028 po)

Spécifications de soupape

Jeu d'admission	0,1 mm (0,004 po)
Jeu d'échappement	0,1 mm (0,004 po)



Un bulletin technique sur les procédures de réglage de soupape est disponible sur le site www.championpowerequipment.com.

Spécifications de la température

Températures comprises de démarrage (°F/°C)	5 to 104/-15 to 40
---	--------------------



Message important concernant la température. Votre produit a été conçu et cadencé pour un fonctionnement continu sous des températures ambiantes pouvant atteindre jusqu'à 40 °C (104 °F). Si nécessaire, votre produit peut être utilisé à des températures comprises entre -15 °C (5 °F) et 50 °C (122 °F) pendant de courtes périodes. Toute exposition à des températures non compris dans cette plage pendant le rangement, vous devrez attendre que la température se retrouve dans cette plage avant l'utilisation. En toutes circonstances, le produit doit toujours être utilisé à l'extérieur, dans un endroit bien aéré, loin des portes, fenêtres et bouches d'aération.

Avertissement d'Industrie Canada

Ce dispositif est conforme aux normes applicables au matériel radio exempté de licence.

Le fonctionnement est assujéti aux deux conditions suivantes :

1. Cet appareil ne doit pas provoquer d'interférences nuisibles et
2. Cet appareil doit être capable de recevoir différentes interférences, y compris les interférences susceptibles de provoquer un mauvais fonctionnement.

Schéma des pièces

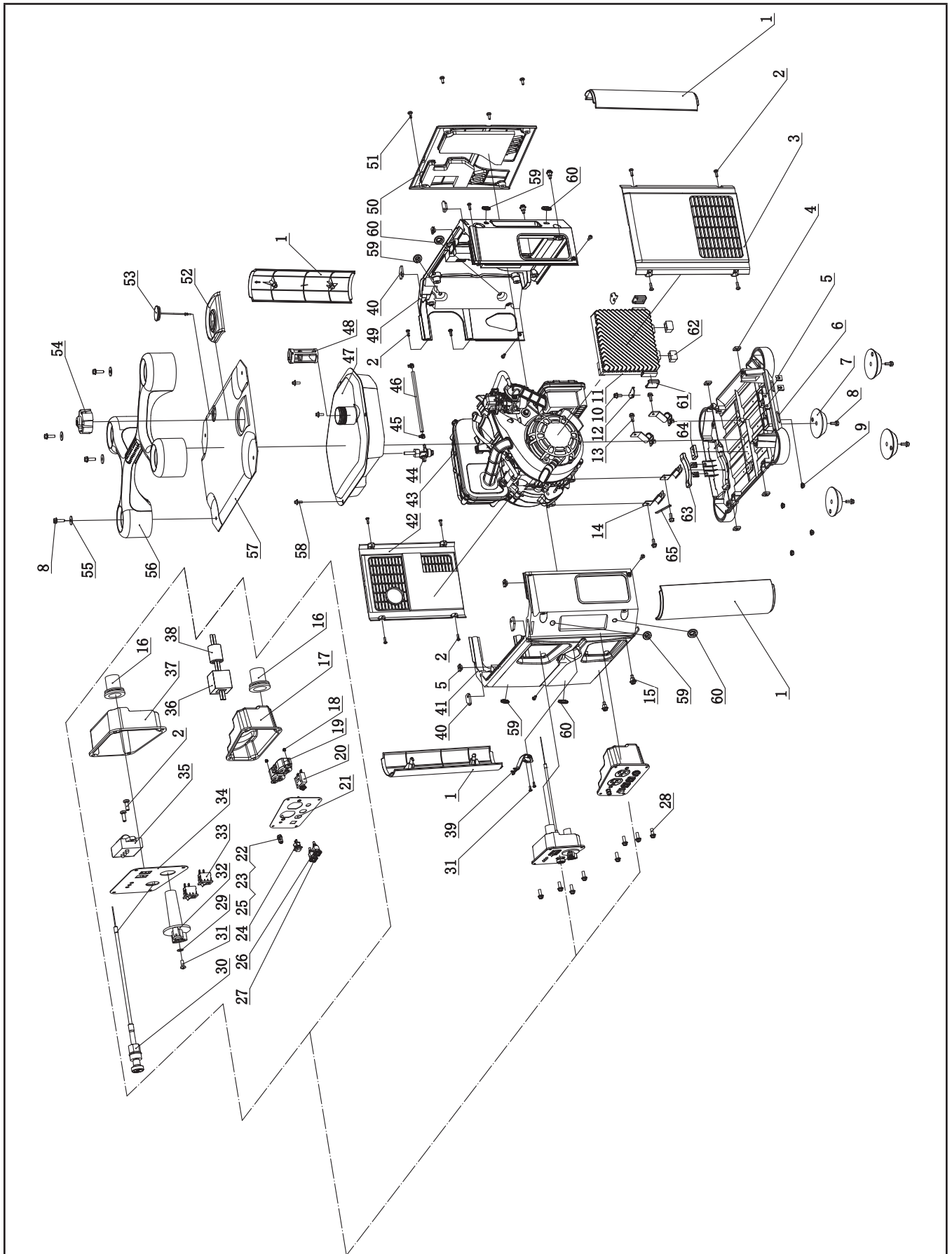

Liste de pièces

No	No de pièce	Description	Qté
1	81.200800.00	Applique artistique, noir	4
2	1.818.0514.3	Vis M5 × 14, verte	17
3	81.200300.00.48	Couvercle, droit, jaune	1
4	2.02.014	Écrou M6, carré	4
5	2.02.010	Écrou à cage, M5	7
6	81.200601.00	Ens. mise en place de base	1
7	81.200604.00	Montage caoutchouc, mise en place de base	4
8	1.5789.0622.3	Boulon à tête hexagonale M6 × 22, vert	8
9	1.6177.1.06.3	Contre-écrou M6, embase, vert	4
10	1.5789.0612	Boulon à tête hexagonale M6 × 12	2
11	81.221000.08	Groupe régulateur 1600W / 120V / 60Hz	1
12	81.220003.01	Fixation, régulateur de charge	2
13	1.5789.0615	Boulon à tête hexagonale M6 × 15	4
14	81.200605.00	Évacuation, orifice de vidange	4
15	2.08.052.3	Boulon M6 × 16, vert	4
16	122.210003.01	Bouchon, boîte de commande	2
17	81.212001.02	Boîte de commande, panneau de sortie, CSA	1
18	1.6177.1.04.1	Contre-écrou M4, embase, noir	2
19	5.1120.027	Prise 5-20R, duplex, CSA	1
20	5.1210.920	Disjoncteur 20 A, bouton poussoir, CSA	1
21	81.01.21.2	AC Tableau de sortie, noir	1
22	1.5783.0514.3	Boulon M5 × 14, vert	1
23	1.971.05.3	Rondelle Ø 5, verte	2
24	5.1040.004	Bouton de réinitialisation	1
25	1.6170.05.3	Écrou M5, vert	2
26	83.210001.00.1	Prise, 125 V/25 A, noire	1

No	No de pièce	Description	Qté
27	83.210001.00.3	Prise, 125 V/25 A, rouge	1
28	1.9074.4.0414.3	Ensemble vis/ rondelle M4 × 14, vert	8
29	1.971.04.3	Rondelle frein Ø 4, verte	1
30	81.130200.00	Ensemble volet de départ	1
31	1.818.0412.3	Vis M4 × 12, verte	1
32	81.070001.00	Bouton, robinet de carburant	1
33	5.1010.003.1	Commutateur, économie	2
34	81.211100.00.2	Panneau d'opération	1
35	81.126000.00	Ensemble de démarreur	1
36	81.210200.01	Bobine toroïdale, ens.	1
37	81.211001.00	Boîte de commande, panneau d'opérations	1
38	81.210200.00	Bobine toroïdale, ens.	1
39	81.061200.00.48	Plaque de guidage, corde	1
40	2.02.015	Écrou M6	4
41	81.200101.00.48	Couvercle avant	1
42	81.200200.00.48	Couvercle, gauche, jaune	1
43	81.408	Moteur, 80cc	1
44	81.070400.00	Robinet à carburant	1
45	2.06.007	Collier Ø 8 × b6	2
46	81.070011.00	Tuyau, Ø4.5 × Ø8.5 × 185	1
47	81.071000.00.1	Réservoir de carburant, 3.8L, noir	1
48	81.070300.00	Ensemble de filtre à huile	1
49	81.200401.00.48	Support, couvercle arrière, jaune	1
50	84.200105.00.48	Protecteur, couvercle arrière, jaune	1
51	1.818.0614.3	Vis M6 × 14, verte	4
52	81.200502.00	Déversoir, réservoir de carburant	1
53	81.200503.00	Bouchon	1
54	81.070100.00.3	Bouchon de réservoir de carburant	1

No	No de pièce	Description	Qté
55	1.5287.06.3	Grande rondelle Ø 6, noir mat	4
56	81.200700.00	Ensemble de poignée, noir	1
57	81.200501.00.48	Couvercle, supérieur, jaune	1
58	2.08.068.2	Boulon M5 × 13	3
59	81.200102.00	Gaine sphérique	4
60	81.200103.00	Gaine rainurée	4
61	83.220001.00	Protecteur, groupe régulateur	2
62	81.220002.00	Bague en caoutchouc, groupe régulateur	2
63	81.200603.00	Montage caoutchouc, moteur	1
64	81.200602.00	Bâti, moteur	1
65	2.05.050	Collier, 100 mm, fil	1

Schéma des pièces du moteur

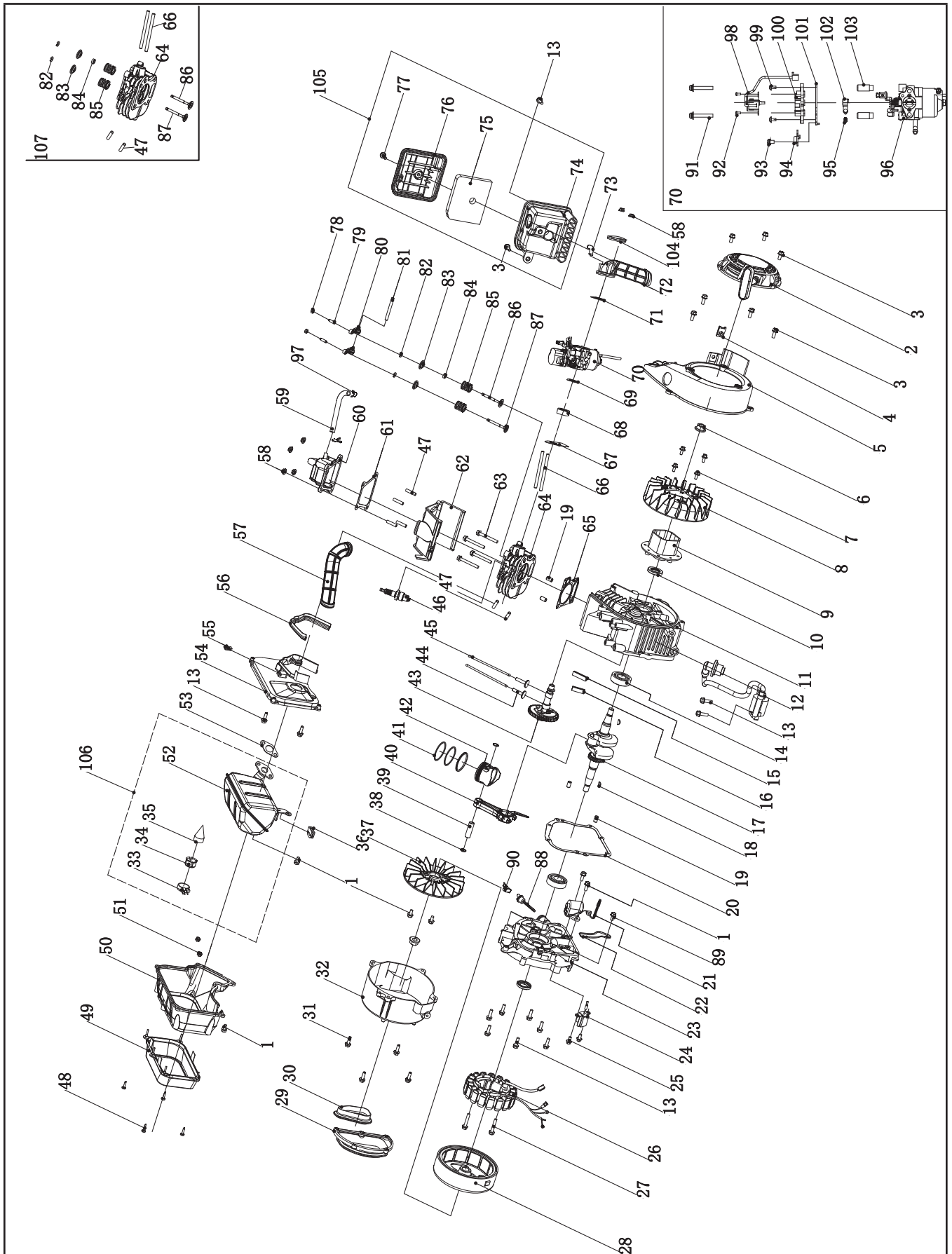

Liste des pièces du moteur

No	No de pièce	Description	Qté
1	1.5789.0612	Boulon à tête hexagonale M6 × 12	7
2	81.061000.00	Ensemble de lanceur à rappel	1
3	1.5789.0615	Boulon à tête hexagonale M6 × 15	8
4	2.02.013	Écrou M6	1
5	81.080100.00	Couvercle du ventilateur	1
6	2.02.018	Écrou M12 × 1,25	2
7	1.16674.0512	Boulon à tête hexagonale M5 × 12	4
8	81.080001.00	Ventilateur	1
9	81.060001.00	Poulie, démarreur	1
10	2.11.019	Joint d'huile Ø 20 × Ø 35 × 5	2
11	81.030100.00	Carter de moteur	1
12	81.123000.01	Bobine d'allumage	1
13	1.5789.0620	Boulon à tête hexagonale M6 × 20	12
14	1.276.6204	Roulement 6204	2
15	81.030013.01	Bande d'étanchéité 2, couvercle du carter du moteur	1
16	81.030013.00	Bande d'étanchéité 1, couvercle du carter du moteur	1
17	81.050100.00	Vilebrequin	1
18	2.14.013	Clavette Woodruff, 3 × 5 × 13	2
19	2.04.002	Goupille cylindrique, Ø 8 × 14	4
20	81.030008.00	Joint d'étanchéité, clapet du carter du moteur	1
21	81.127000.00	Sonde de niveau d'huile	1
22	81.030006.00	Plaque, évaporateur	1
23	81.030007.00	Clapet, carter de moteur	1
24	81.122000.00	Ensemble de gâchette	1
25	1.16674.0612	Boulon à tête hexagonale M6 × 12	2
26	62.191200.02	Composant de stator	1
27	1.5789.0635	Boulon à tête hexagonale M6 × 35	2

No	No de pièce	Description	Qté
28	62.191100.00	Composant de rotor	1
29	81.190006.01	Manchon en caoutchouc 2, flasque	1
30	81.190006.00	Manchon en caoutchouc 1, flasque	1
31	1.5789.0622.3	Boulon à tête hexagonale M6 × 22, vert	4
32	81.190002.00	Flasque, moteur	1
33	2.06.011	Collier, Ø 25 × b10	1
34	81.101501.00	Capuchon, pare-étincelles	1
35	81.101300.00	Ensemble de pare-étincelles	1
36	81.081002.00	Manchon d'étanchéité en caoutchouc	1
37	81.190001.00	Ventilateur, rotor	1
38	2.09.007	Anneau de retenue Ø 13,5 × Ø 1	2
39	81.050003.00	Axe, piston	1
40	81.050200.00	Bielle	1
41	81.050300.00	Trousse de garniture de piston	1
42	81.050005.00	Piston	1
43	81.040100.00	Arbre à cames	1
44	81.040013.00	Poussoir, soupape	2
45	81.040005.00	Tige de poussée	2
46	2.15.005(E6RTC)	Bougie E6RTC	1
47	2.01.027	Goujon, M6 × 27	6
48	1.845.4817	Vis ST4,8 × 17	4
49	81.081300.00	Ensemble de protecteur de silencieux, droit	1
50	81.081200.00	Ensemble de protecteur de silencieux, intermédiaire	1
51	1.6175.06.3	Écrou M6, vert	2
52	81.101100.00	Ensemble du silencieux	1
53	81.100001.00	Joint statique, échappement	1
54	81.081100.00	Protecteur de silencieux, latéral	1
55	81.081003.00	Organe de fixation élastique	1

No	No de pièce	Description	Qté
56	81.081001.00	Joint d'étanchéité protecteur du silencieux	1
57	81.080003.00	Conduite d'air	1
58	1.6177.1.06.3	Contre-écrou M6, embase, vert	6
59	81.020001.00	Tuyau de reniflard	1
60	81.021000.00	Couvercle de culasse	1
61	81.020002.00	Joint d'étanchéité, couvercle de culasse	1
62	81.080200.00	Prise d'air, cylindre	1
63	1.5789.0650	Boulon à tête hexagonale M6 × 50	4
64	81.010100.00	Culasse	1
65	81.030009.00	Joint d'étanchéité, culasse	1
66	2.01.026	Goujon, M6 × 88	2
67	81.130002.00	Joint d'étanchéité, isolant	1
68	81.130001.00	Isolateur, carburateur	1
69	81.130003.00	Joint d'étanchéité, carburateur	1
70	81.130000.00	Ensemble de carburateur	1
71	81.130004.00	Joint d'étanchéité, filtre à air	1
72	81.090004.00	Tuyau, filtre à air	1
73	81.090003.00	Joint, reniflard	1
74	81.091100.00	Base, filtre à air	1
75	81.091003.00	Élément, filtre à air	1
76	81.091200.00	Couvercle, filtre à air	1
77	2.08.053	Boulon M6 × 20	1
78	2.02.009	Contre-écrou M5 × 0,5	2
79	81.040012.00	Vis, réglage de soupape	2
80	81.040009.00	Culbuteur, soupape d'admission	2
81	81.040016.00	Arbre, culbuteur	1
82	83.040014.01	Collet de soupape	2
83	83.040001.01	Bague d'arrêt, ressort de soupape, supérieur	2
84	81.040017.00	Joint d'huile, robinet	1
85	83.040003.01	Ressort, soupape	2
86	81.040002.00	Soupape, admission	1
87	81.040006.00	Soupape, échappement	1

No	No de pièce	Description	Qté
88	81.031000.00	Ensemble de jauge d'huile	1
89	1.5789.0608	Boulon à tête hexagonale M6 × 8	1
90	81.030035.00	Mamelon pour huile	1
91	1.9074.4.0535	Ensemble vis/ rondelle M5 × 35	2
92	1.818.0306.1	Vis M3 × 6, noire	2
93	1.9074.3.0510	Ensemble vis/ rondelle M5 × 10	1
94	81.130007.00	Collier à pince, câble de commande d'étrangleur	1
95	81.130010.00	Ressort, connecteur	1
96	81.131000.00	Carburateur	1
	81.131000.02	Carburateur	
97	2.06.010	Collier, Ø 10,5 × Ø 1	2
98	81.132200.00	Moteur à pas	1
99	1.9074.1.0408	Vis M4 × 8	2
100	81.132100.00	Base de moteur à pas	1
101	81.130005.00	Support, moteur à pas	1
102	81.130008.00	Raccord, axe du levier de commande d'étrangleur	1
103	81.130006.00	Tirant, plaque-support	2
104	81.090005.00	Collier à pince, tube du filtre à air	1
105	81.091000.00	Ensemble de filtre à air	1
106	81.101000.00	Ensemble du silencieux	1
107	81.010000.00	Assemblage de la culasse	1

Schéma de câblage

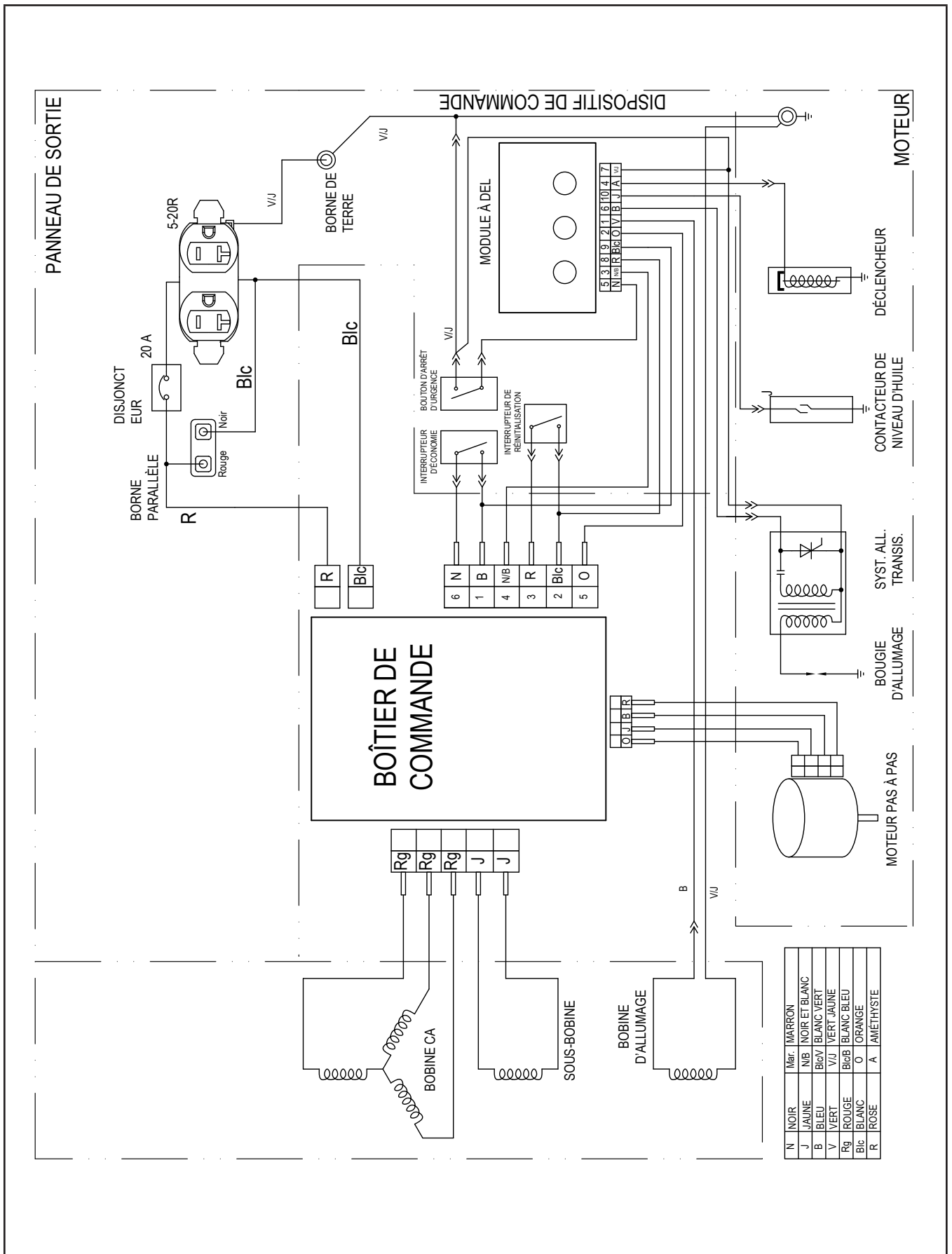

DÉPANNAGE

Problème	Cause	Solution
La génératrice ne démarre pas.	Pas de carburant.	Ajoutez du carburant.
	Bougie défectueuse.	Remplacez la bougie.
	Dispositif branché pendant le démarrage.	Débranchez le dispositif de la génératrice.
La génératrice ne démarre pas; La génératrice démarre, mais le moteur ne tourne pas rondement.	Faible niveau d'huile.	Remplissez le carter au niveau approprié. Placez la génératrice sur une surface plane et à niveau.
	Étrangleur en mauvaise position.	Ajustez l'étrangleur.
	Fil de bougie lâche.	Raccordez fermement le câble sur la bougie.
Le démarrage électrique de la génératrice ne fonctionne pas.	La batterie de la génératrice est épuisée.	Rechargez la batterie de la génératrice.
	L'interrupteur de batterie est en position « OFF » (éteint).	Tournez l'interrupteur de batterie en position « ON » (en marche).
La génératrice s'arrête en cours de fonctionnement.	Panne d'essence.	Remplissez le réservoir d'essence.
	Faible niveau d'huile.	Remplissez le carter au niveau approprié. Placez la génératrice sur une surface plane et à niveau.
La génératrice ne livre pas suffisamment de puissance ou surchauffe.	La génératrice est surchargée.	Réviser vos charges et ajustez-les. Consultez le chapitre « Raccordement de charges électriques ».
	Ventilation insuffisante.	Cherchez une restriction d'air. Déplacez vers un endroit bien aéré.
Aucune sortie de courant continu.	Raccordement du câble inadéquat.	Vérifiez tous les raccordements.
	Le dispositif branché est défectueux.	Remplacez le dispositif défectueux.
	Assurez-vous que le disjoncteur est enclenché.	Réarmez le disjoncteur.
	Câblage lâche.	Inspectez et fixez fermement tous les raccordements de câblage.
	Autre.	Appelez le service d'assistance téléphonique.
La génératrice change de régime.	Limiteur de régime défectueux.	Appelez le service d'assistance téléphonique.
Déclenchement répétitif du disjoncteur.	Surcharge.	Réviser vos charges et ajustez-les. Consultez le chapitre « Raccordement de charges électriques ».
	Cordons ou dispositif défectueux.	Assurez-vous que les câbles ne sont pas endommagés, dénudés ou éraillés. Remplacez le dispositif défectueux.

Pour plus de soutien technique :

Équipe de soutien technique

Lu – Ve 8 h 30 – 17 h (HNP/HAP)

Numéro sans frais : 1 877 338-0999

support@championpowerequipment.com

GARANTIE*

CHAMPION POWER EQUIPMENT

GARANTIE LIMITÉE DE TROIS (3) ANS

Conditions de la garantie

Pour enregistrer votre produit pour bénéficier de la garantie et du service téléphonique d'assistance technique à vie GRATUIT, veuillez visiter :

<https://www.championpowerequipment.com/register>

Pour terminer l'enregistrement, vous devez inclure une copie du reçu de caisse comme preuve d'achat. Une preuve d'achat est requise pour bénéficier du service de garantie. Veuillez enregistrer votre produit dans les dix (10) jours suivant son achat.

Garantie de réparation et de remplacement

CPE garantit à l'acheteur original que les composants mécaniques et électriques seront exempts de défauts de matériau et de fabrication pour une période de trois ans (pièces et main-d'œuvre) à partir de la date d'achat initiale et de 270 jours (pièces et main-d'œuvre) pour un usage commercial et industriel. Les frais de transport du produit pour réparation ou remplacement en vertu de cette garantie sont de la seule responsabilité de l'acheteur. Cette garantie n'est valable que pour l'acheteur initial et n'est pas transférable.

Ne pas rapporter le produit sur le lieu d'achat

Communiquez avec le soutien technique et CPE diagnostiquera tout problème par téléphone ou par courriel. Si le problème ne peut être résolu de cette manière, CPE autorisera, à sa discrétion, l'évaluation, la réparation ou le remplacement de la pièce ou du composant défectueux dans un centre de services CPE. CPE vous fournira un numéro de cas dans le cadre du service de garantie. Veuillez le conserver pour référence ultérieure. Les réparations ou remplacements effectués sans autorisation préalable, ou dans un établissement de réparations non autorisé, ne sont pas couverts par cette garantie.

Exclusions de la garantie

Cette garantie ne couvrira pas les réparations et équipements suivants :

Usure normale

Les produits contenant des composants mécaniques ou électriques doivent faire l'objet d'un entretien périodique pour bien fonctionner. Cette garantie ne couvre pas les réparations quand l'usure normale a épuisé la durée de vie utile d'une pièce ou de l'équipement complet.

Installation, utilisation et entretien

Cette garantie ne s'appliquera pas aux pièces et/ou à la main-d'œuvre s'il appert que le produit a été mal utilisé, a manqué d'entretien, a fait l'objet d'un accident, ou encore s'il a été malmené, chargé au-delà des limites du produit, modifié, mal installé ou mal connecté à un composant électrique. L'entretien normal n'est pas couvert par cette garantie. Il n'est pas nécessaire qu'il soit effectué à un établissement ou par une personne autorisée par CPE.

Autres exclusions

Cette garantie exclut :

- les défauts apparents portant notamment sur la peinture et les décalques, etc.,
- les articles d'usure tels que les éléments filtrants, joints toriques, etc.,
- les accessoires tels que les housses de rangement,
- les défauts dus à des catastrophes naturelles et autres événements majeurs au-delà du contrôle du fabricant,
- les problèmes causés par des pièces autres que celles de Champion Power Equipment.

Le cas échéant, cette garantie ne s'applique pas aux produits utilisés comme source électrique de base pour remplacer les services publics.

Limites de la garantie implicite et des dommages indirects

Champion Power Equipment décline toute obligation en matière de réclamations concernant le temps perdu, l'utilisation de ce produit, le fret ou toute autre réclamation secondaire ou indirecte découlant de l'utilisation de ce produit par quiconque. CETTE GARANTIE ET LES GARANTIES CI-JOINTES DES SYSTÈMES ANTIPOLLUTION DE L'EPA DES ÉTATS-UNIS ET/OU CARB (SI APPLICABLES) REMPLACENT TOUTES LES AUTRES GARANTIES, EXPRESSE OU IMPLICITE, Y COMPRIS LES GARANTIES DE QUALITÉ MARCHANDE OU D'ADÉQUATION À UN USAGE PARTICULIER.

Les produits fournis en remplacement seront soumis à la garantie du produit original. La durée de la garantie du produit échangé sera calculée en fonction de la date d'achat du produit original. Cette garantie vous donne certains droits, lesquels peuvent varier d'un état ou d'une province à l'autre. Il se peut que vous ayez des droits autres que ceux qui sont énoncés dans la garantie, selon votre état ou votre province.

Coordonnées

Adresse

Champion Power Equipment, Inc.
12039 Smith Ave.
Santa Fe Springs, CA 90670 É.-U.
www.championpowerequipment.com

Service à la clientèle

Du lundi au vendredi, de 8 h 30 à 17 h (HNP, HAP)
Ligne sans frais : 1 877 338-0999
info@championpowerequipment.com
N° télécopieur : 1 562 236-9429

Service technique

Du lundi au vendredi, de 8 h 30 à 17 h (HNP, HAP)
Ligne sans frais : 1 877 338-0999
tech@championpowerequipment.com

*Sauf s'il est stipulé autrement dans toute Garantie sur les Systèmes de Contrôle des Émissions (le cas échéant) pour le Système de Contrôle des Émissions : U.S. Environment Protection Agency (EPA) et/ou California Air Resources Board (CARB). Quelle que soit la garantie qui s'applique pour la plus longue période, soit cette garantie limitée de 3 ans ou la Garantie sur les Systèmes de Contrôle des Émissions applicable, annulera et remplacera l'autre garantie.

**CHAMPION POWER EQUIPMENT, INC. (CPE),
AGENCE AMÉRICAINNE DE PROTECTION DE L'ENVIRONNEMENT (EPA)
GARANTIE DU SYSTÈME ANTIPOLLUTION**

Votre moteur Champion Power Equipment (CPE) répond aux normes d'émissions américaines de l'EPA

VOS DROITS ET OBLIGATIONS CONCERNANT LA GARANTIE :

L'EPA américaine et CPE sont heureux d'expliquer la garantie des systèmes fédéraux de contrôle des émissions de votre petit moteur de véhicule hors route 2019 et de l'équipement motorisé. Les nouveaux moteurs et les équipements doivent être conçus, fabriqués et équipés de petits moteurs répondants aux règlements de petits moteurs hors route de l'EPA au moment de la vente. CPE garantit le système antipollution du moteur de votre petit véhicule hors route pour la période décrite ci-dessous, pourvu que le moteur du petit véhicule hors route n'ait pas été utilisé de manière abusive, négligé, modifié sans approbation ou mal entretenu.

Votre système antipollution doit comprendre des pièces comme un carburateur, un système d'injection, un système d'allumage, un pot catalytique et une canalisation de carburant. Il doit aussi être équipé de tuyaux, courroies, connecteurs et autres ensembles reliés aux émissions. Si un défaut sous garantie survient, CPE réparera le moteur de votre petit véhicule hors route sans frais, y compris le diagnostic, les pièces et la main-d'œuvre.

COUVERTURE DE LA GARANTIE DU SYSTÈME ANTIPOLLUTION DU FABRICANT :

Le système antipollution est garanti pendant deux (2) ans et sous réserve des clauses indiquées ci-dessous. Si, pendant la période de couverture de la garantie, une pièce de votre moteur présente un défaut de matériaux ou de main-d'œuvre, CPE réparera ou remplacera cette pièce.

RESPONSABILITÉS DU PROPRIÉTAIRE CONCERNANT LA GARANTIE :

Comme propriétaire d'un petit véhicule hors route, vous êtes responsable d'effectuer l'entretien exigé comme indiqué dans votre manuel du propriétaire. CPE vous recommande de conserver tous vos reçus d'entretien de votre petit véhicule hors route, mais CPE ne peut pas refuser unilatéralement la réparation sous garantie à cause de l'absence de reçus ou parce que vous n'avez respecté les entretiens planifiés.

Comme propriétaire d'un petit véhicule hors route, vous devez toutefois être informé que CPE peut refuser de réparer ou remplacer une pièce de votre petit véhicule hors route couverte par la garantie si votre petit véhicule hors route ou une pièce s'avère défectueux à cause d'une utilisation abusive, a été négligée, mal entretenue ou modifiée sans autorisation.

Vous êtes responsable d'apporter votre petit véhicule hors route à un centre de réparations autorisé de CPE ou un autre centre de réparations comme décrit sous la clause (3), article (f) ci-dessous, un détaillant CPE ou CPE situé à Santa Fe Springs en Californie dès que le problème survient. Les réparations au titre de la garantie doivent être faites dans un délai raisonnable sans toutefois dépasser 30 jours.

Pour toutes questions concernant vos droits et responsabilités de votre garantie, communiquez avec :

Champion Power Equipment, Inc.
Service à la clientèle
12039 Smith Ave.
Santa Fe Springs, CA 90670
1 877 338-0999
tech@championpowerequipment.com

GARANTIE DU SYSTÈME ANTIPOLLUTION

Voici les clauses précises concernant la couverture de garantie de votre système antipollution :

1. **CHAMP D'APPLICATION** : Cette garantie s'applique aux moteurs de petits véhicules hors route de 1997 ou plus récents. La période de garantie du système antipollution commence à la date de livraison du nouveau moteur ou équipement au premier acheteur/utilisateur final et la couverture doit être de 24 mois consécutifs par la suite.
2. **COUVERTURE GÉNÉRALE DU SYSTÈME ANTIPOLLUTION**
CPE garanti au premier acheteur/utilisateur final du nouveau moteur ou équipement et à tous les acheteurs subséquents que le moteur du petit véhicule hors route est :
 - 2a. Conçu, fabriqué et équipé conformément aux normes d'émissions de l'EPA américaine pour les moteurs à allumage par étincelles de et moins de 19 kW.
 - 2b. Libre de tout défaut de matériaux et de fabrication qui fait en sorte que la défektivité d'une pièce sous garantie soit identique à tous égards importants à la pièce, tel que décrit dans la demande de certification du fabricant du moteur pour une période de deux ans.
3. **LA GARANTIE DES PIÈCES DU SYSTÈME ANTIPOLLUTION SERA INTERPRÉTÉE COMME SUIT** :
 - 3a. Toute pièce garantie dont le remplacement n'est pas prévu dans le manuel du propriétaire doit être garantie pour la période de garantie du système antipollution. Si une telle pièce s'avère défectueuse pendant la période de garantie du système antipollution, CPE réparera ou remplacera la pièce comme indiqué au sous-paragraphe « d » ci-dessous. Toute pièce réparée ou remplacée au titre de la garantie du système antipollution sera garantie pour le reste de la période de couverture du système antipollution.
 - 3b. Toute pièce reliée au système antipollution n'étant soumise qu'à une inspection périodique comme décrite dans le manuel du propriétaire doit être garantie pour la période de garantie du système antipollution. Une déclaration dans de telles instructions écrites à l'effet de réparer ou remplacer si nécessaire, ne doit pas abrégé la période de garantie du système antipollution. Toute pièce réparée ou remplacée au titre de la garantie du système antipollution sera garantie pour le reste de la période de couverture du système antipollution.
 - 3c. Toute pièce garantie, reliée au système antipollution, à être remplacée conformément à l'entretien planifié au manuel du propriétaire doit être garantie pour la période précédant le premier point de remplacement planifié pour cette pièce. Si la pièce est défectueuse avant le premier remplacement planifié, cette pièce sera réparée ou remplacée par CPE conformément au sous-paragraphe « d » ci-dessous. Toutes pièces reliées au système antipollution seront réparées ou remplacées au titre de la garantie de CPE et seront garanties pour le reste de la période de garantie du système antipollution avant le premier point de remplacement planifié de cette pièce reliée au système antipollution.
 - 3d. La réparation ou le remplacement d'une pièce du système antipollution effectué au titre de la garantie du système antipollution par un atelier de réparations agréé de CPE sera sans frais.
 - 3e. Le propriétaire ne doit pas être facturé pour la main-d'œuvre du diagnostic déterminant que la pièce couverte par la garantie du système antipollution est défectueuse pourvu qu'un tel diagnostic soit effectué par un atelier de réparations autorisé de CPE.
 - 3f. CPE doit payer les réparations couvertes par la garantie sur les émissions dans les centres de réparations non autorisés dans les circonstances suivantes :
 - i. Le service est requis dans un centre de population avec une population de plus de 100 000 habitants selon les États-Unis. Recensement de 2000 sans centre de réparations autorisé par CPE ET
 - ii. Le service doit être rendu dans un centre de réparations autorisé par CPE situé à plus de 160 km (100 mi). La limite de distance de 160 km (100 mi) ne s'applique pas pour les états suivants : Alaska, Arizona, Colorado, Hawaii, Idaho, Montana, Nebraska, Nevada, New Mexico, Oregon, Texas, Utah et Wyoming.

- 3g. CPE sera responsable des dommages causés à d'autres composants du moteur d'origine ou des modifications approuvées causées directement par une défectuosité sous garantie d'une pièce liée au système antipollution couverte par la garantie du système antipollution.
- 3h. Tout au long de la période de garantie du système antipollution, CPE doit conserver une quantité suffisante de pièces relatives au système antipollution garanties pour répondre à la demande prévue de telles pièces reliées au système antipollution.
- 3i. Toutes les pièces de rechange du système antipollution autorisées et approuvées par CPE doivent être utilisées et fournies pour effectuer tous les entretiens ou réparations du système antipollution, et ce, sans frais. Une telle utilisation ne doit pas diminuer l'obligation de garantie de CPE.
- 3j. Des pièces ajoutées, modifiées ou non approuvées ne doivent pas être utilisées pour modifier ou réparer un moteur CPE. Une telle utilisation annulera la garantie du système antipollution et sera un motif suffisant pour rejeter une réclamation au titre de la garantie du système antipollution. CPE n'est pas responsable en vertu des présentes pour les défaillances des pièces garanties d'un moteur CPE causées par l'utilisation d'une telle pièce complémentaire ou modifiée non approuvée.

LES PIÈCES DU SYSTÈME ANTIPOLLUTION INCLUSES SONT : (en utilisant les parties de la liste applicables au moteur)

Systèmes couverts par la présente garantie	Description des pièces
Système de dosage de carburant	Régulateur de pression de carburant, carburateur et pièces internes
Système d'admission d'air	Filtre à air, tubulure d'admission
Système d'allumage	Bougie et pièces, système d'allumage électromagnétique
Système d'échappement	Tubulure d'échappement, pot catalytique
Pièces diverses	Tuyaux, pièces, joints d'étanchéité, joints statiques et colliers associés aux systèmes énumérés.
Émissions de vapeurs de carburant	Réservoir de carburant, bouchon du réservoir de carburant, pièces de canalisation de carburant (pour carburant liquide et les vapeurs de carburant), colliers, soupapes de sécurité, soupapes de commande, électrovalves de commande, commandes électroniques, diaphragmes de soupape à dépression, câbles de contrôle, fourchettes, soupapes de purge, joints, tuyaux à vapeur, séparateur de liquide/vapeur, réservoir à charbon actif, supports de montage du réservoir, connecteur d'orifice de purge du carburateur

POUR OBTENIR UNE RÉPARATION AU TITRE DE LA GARANTIE :

Vous devez apporter votre moteur CPE ou le produit sur lequel il est installé avec la carte d'enregistrement de garantie ou une autre preuve de la date d'achat originale, à vos frais, chez un concessionnaire Champion Power Equipment autorisé à vendre et réparer un produit CPE pendant ses heures ouvrables. Les centres de réparations définis à la clause (3) article (f) doivent être approuvés par CPE avant d'effectuer la réparation. Les réclamations de réparation ou d'ajustement s'avérant être uniquement causées par un défaut de matériaux ou de main-d'œuvre ne seront pas refusées même si l'entretien n'a pas été fait ou s'il n'a pas été utilisé correctement.

Pour toutes questions concernant vos droits et responsabilités de votre garantie ou pour obtenir une réparation au titre de la garantie, veuillez écrire ou appeler le service à la clientèle de Champion Power Equipment, Inc.

Champion Power Equipment, Inc.
 12039 Smith Ave.
 Santa Fe Springs, CA 90670
 1-877-338-0999
 Aux soins de : Service à la clientèle
 tech@championpowerequipment.com